



ELŐFIZETÉSI ÁRA
 „JÓ SZERENCSE” MELLÉKLETTEL EGYÜTT
 EGÉSZ ÉVRE 12.— K. | NÉGYED ÉVRE. 3.— K.
 FÉLÉVRE 6.— K. | EGYES SZÁM —60 K.

FŐSZERKESZTŐ:
 DR. BISCHITZ BÉLA.

SZERKESZTŐSÉG ÉS KIADÓHIVATAL
 BUDAPEST, IV. (BELVÁROS), MOLNÁR-UTCA 33
 TELEFON 108—00.
 HIRDETÉSEK mm. SZÁMÍTÁSSAL DIJSZABÁS SZERINT

Közlemények átvételét csakis a forrás megnevezésével engedjük meg.

A bányászati technika fejlődése.

Élénk figyelemmel kísértük mindig azon törekvéseket, melyek hivatva vannak a bányászat és kohászat technikai haladását, fejlődését előmozdítani. Hétről-hétre bemutattuk olvasóinknak azon fontos újításokat, amelyek a bányász kemény, keserves munkáját teszik könnyebbé vagy amelyek a különféle kohászati elfárásokat teszik tökéletesebbé vagy olcsóbbá. Gyakran megemlékeztünk azon új biztonsági készülékekről is, amelyek a sujtóléges bányák mélyén jóelőre figyelmeztetik a bányászokat a gyilkos veszélyre.

És úgy látjuk a beérkező érdeklődő levelekből, hogy ezen rövid és szakszerű műszaki ismertetések a legnagyobb mértékben érdeklik a bányászvilágot; épp ezért úgy határoztunk, hogy ezentúl fokozottabb figyelmet szentelünk a bányászati találmányoknak és lapunk vezető helyét is megneuitjuk számukra.

Egy magyar bányamérnök, Koller Károly találmányával nyitjuk meg a sort. Koller nevével olvasóink többször találkozhattak már, mert hiszen ismételten megemlékeztünk a kohászat körébe vágó fontos találmányairól. Legutóljára a 25-iki számunkban esett róla szó, amelyben azon újításairól irtunk, amelyek a barnaszene és lignitek gázosítását egyszerűsítik.

Koller legújabb találmánya tulajdonképpen a lapunk 25-iki számában már ismertetett gázosító berendezés további kiképzése és a leválasztott salak önműködő kiszállítására szolgáló berendezésre vonatkozik.

Az ismert újabb automatikus salak eltávolító berendezések kivétel nélkül úgy működnek, hogy a hamutartány gyanánt szolgáló forgó fenéktányér alaki kiképzésénél fogva a hamut vagy salaktömeget a gázfejlesztő aknafalához radiális irányban egy helyen beszorítják, mely beszorított salaktömegeből azután ugyanazon helyen egy kívülről rögzített, de az aknanyílás alá nyúló duzzasztólemez, mint az esztergakés a gázfejlesztő aknafalából kiálló salakréteg külső periferiáját harántan ledolgozza. Az ily módon lehántott salakforgácsok a lemez külső fölületén duzzasztással a hamutányér szélén át lesznek szorítva.

Ezen berendezések a gyakorlatban, oly esetekben, ha igen erősen salakuló szenet kell elgázosítani, tökéletlenül működnek, mert természetesen a gázfejlesztő aknájának magvában salak halmozódik föl, ami tökéletlen gázosítást eredményez.

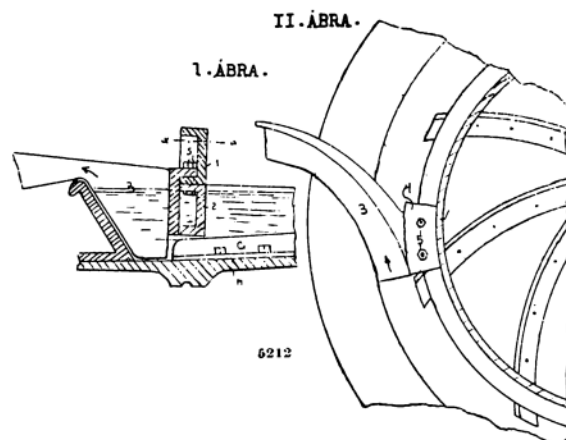

Jelen találmánynál az aknából kiálló salaktömeg vízben lévő alsó fölületén, a salaktányér (G) metsző és szállító bordái a gázfejlesztő magvából is kiszállítják a salakot, miáltal a tekéletes gázosítást erősen salakuló szénfajtáknál is elérjük. Gyakorlatból vett hasonlaltal élve, a metszőszállító bordákkal ellátott salaktányér, mely vizzárként is szerepel, tehát a dolgozó bordák víz alá vannak sülyesztve, azonos a maróval, mely a salakoszlopot vízszintes teljes keresztmetszetében ledolgozza, tehát nem a kerület egy pontjában, hanem az alsó vég-fölület teljes egészében érvényesíti munkáját, miáltal a salakforgácsok állandó mozgásban vannak a gázfejlesztő középtegelyétől a tányér külső pereme felé.

Ezen mozgó salakforgácsok a külső peremről természetesen helyen a tányérból a külső térbe terelhetők a (3) spirális fölületű térítő, de nem duzzasztó lemez által úgy, hogy ezáltal a mozgó salakforgács a kerületen természetesen helyen a földre vagy valamely kívül álló edénybe terelhető.

A berendezés áll egy vagy több, az (L) forgó fenéktányér aljág és a peremig terjedő és az utóbbi felé csavarodó, a fenéktányérhoz viszonyítva, szögben emelkedő, rögzített (3) spirális fölületből, mely (5) csavarokkal van az aknahenger (1, 2) merevítő gyűrűjére csavarolva.

Ezen spirális fölület (4) támasztó része benyulik a salaktányérba és csak annyi helyet hagy szabadon, hogy a (G) metsző szállító bordák akadálytalanul foroghassanak. Emellett ezen (3) spirális fölület annyira benyulik az (L) fenéktányérba, hogy annak fenekétől csak kb. 1—2 mm.-nyire van és belső szélével a (G) metszőszállító bordák végeit is csaknem érinti.

* Egy másik fontos és érdekes találmány, amelyre olvasóink figyelmét fel akarjuk hívni, egy új eljárás, amelynek segítségével a nagyolvasztóknál és hasonló ipari üzemeknél használt levegőt kalciumkloriddal száríthatunk. A találmány tárgyát képező eljárás azáltal tűnik ki, hogy annál a kalciumklorid szilárd állapotban, mozdatlanul hagyatik meg helyén és egyéb anyagokkal be nem borítottatik; a kalciumkloridot fölös mennyiségben alkalmazzuk és egy zárt körfolyamnak vetjük alá, mely a következő három szakaszból áll:

A nedves légáramnak átbocsátása lehetőleg állandó hőmérsékletnél;

a kalciumklorid regenerálása égési termékek segítségével, ha ezek rendelkezésünkre állanak, egyébként pedig más hőforrás segítségével;

a kloridmasszának lehűtése.

Az ezen körfolyam foganatosítására szolgáló készülék azáltal tűnik ki, hogy annál a kalciumkloridot a körfolyamnak bármely szakaszában, semmiféle mechanikai vagy kézi kezelésnek nem kell alávetni.

A klorid, minthogy azt nagy fölös mennyiségben használjuk, csak felületén hidratizáltatik és így nem válik folyóssá; a regenerálás a masszának elmozgatása nélkül és pedig 235^o-nál kisebb hőmérsékletnél történik (mivel ugyanis ennél nagyobb hőmérsékletnél a kalciumkloridnak akcióképessége megszűnik), minek megtörténtével a massa ismét hidratizálható, miután azt a masszát fölvevő, célszerűen vízűtéssel ellátott rostély segítségével vagy egyszerű pihentéssel lehűtöttük.

Az ezen eljárás foganatosítására szolgáló készülék, melynek nagysága és alakja a helyi viszonyoknak, ill. a szárítandó levegő mennyiségének és az esetleg rendelkezésre álló égési termékeknek megfelelően szabandó meg, a mellékelt rajzban egy foganatosítási alakjában van feltüntetve. Az

1. ábra

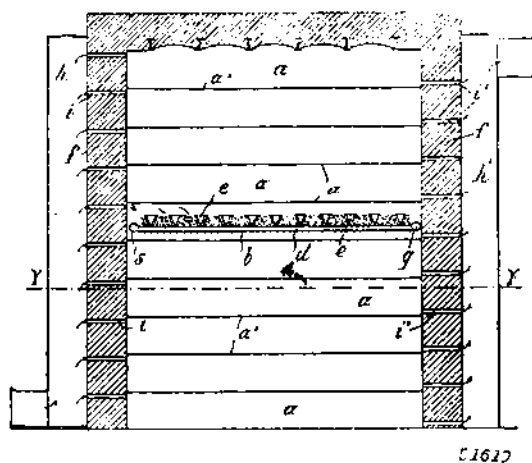

1. ábra a készüléknek metszete 2. ábrának X—X vonala szerint. A

2. ábra

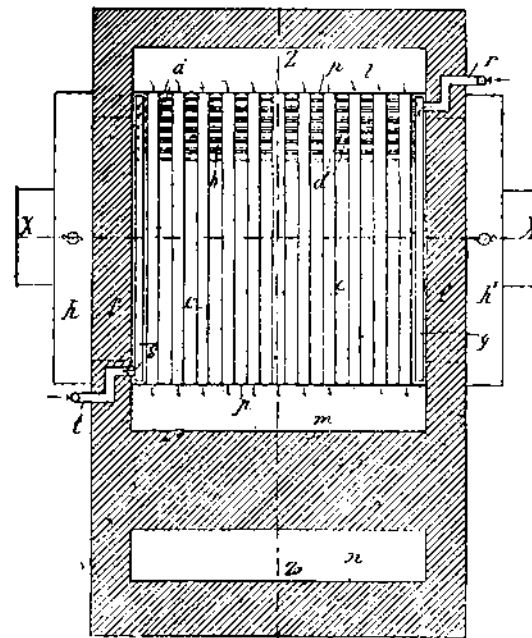

2. ábra metszet az 1. ábrának Y—Y vonala szerint. A

3. ábra

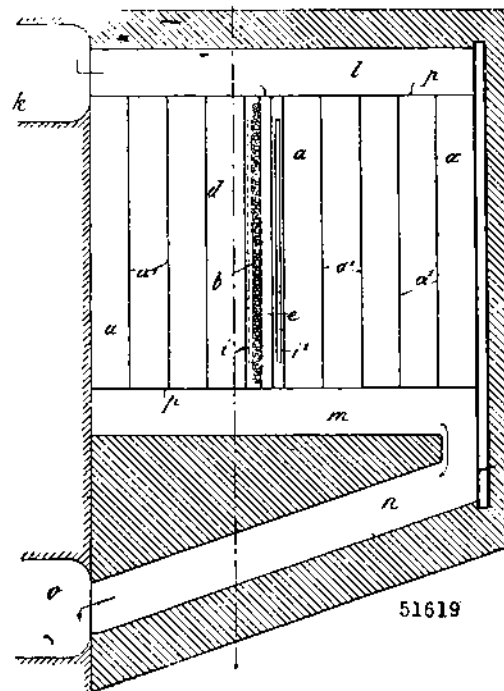

3. ábra metszet a 2. ábrának Z—Z vonala szerint.

A készüléknek fő részét egy, kellő méretekkel bíró kamra képezi, mely a vízszintes (a1) válaszfalakkal (1. ábra) több, a jelen esetben tíz(a) szakaszra van osztva. Mindegyik szakaszban egy, kalciumkloridot hordó rostély van elrendezve, mely a hűtő víz befogadása céljából előnyösen csöves (b) rostély (3.

RUGGYANTAÁRUKAT, ASBESTÁRUKAT, SZÁRAZ ÉS ZSIROS
TÖMITÉSEKET LEGMEGBIZHATÓBB MINŐSÉGEKBE SZÁLLIT AZ



ÁLTALÁNOS MŰSZAKI RÉSZVÉNYTÁRSASÁG
BUDAPEST, V. ZRINYI-UTCA 1. GRESHAM PALOTA.

ábra) gyanánt van foganatosítva. A csőalaku bordás (d) rostélyrudakon az (e) csövek (1. ábra) közötti kö-zökben fekszik az anyag, mely (e) csövek a rostély-rudakra merőlegesen vannak elrendezve és a forró gázok vezetésére szolgálnak.

A (d) rostélyrudak (q) elosztó vezetékéből (2. ábra) ágaznak el, melybe az (r) cső vezeti a hűtő-vizet, míg a kiáramló vizet az (s) vezeték vezeti a(t) kibocsátó csőbe. A szakaszok egymással azonosan vannak fölszerelve; az egész készüléket alul egy (a 3. ábra bal oldalán föltüntetett) fenék hermetice határolja.

A nedves légáramnak a kamrába való bevezeté-sére a készüléknek egyik oldalán elrendezett (h) tar-tály szolgál, melyből a nedves levegő az (f) falazat-ban kiképezett (i) rések útján az egyes rostélyok fölé áramlik. A kiszáritott levegőnek kibocsátására az át-ellenes oldalon elrendezett az előbbihez hasonló (h1) tartály szolgál, mely ugyancsak a falazatnak (il) ré-sei útján közlekedik a kamra belsejével.

A forró égési termékek a (k) csatorna (3. ábra) útján az (l) elosztó kamrába áramlanak, melybe az (e) csöveknek egyik vége torkol, míg e csöveknek másik vége az (m) gyűjtőtérbe vezet, melyből az égési ter-mékek az (n) csatorna útján az elvezető (o) csator-nába vezetnek. Célszerű az (e) csöveket a gőzka-záncsővekhez hasonlóan két (p) lemezbe ágyazni.

Lehet az (e) csöveknek természetesen nem-csak háromszögalaku (1. ábra), hanem bármily más, megfelelő harántmetszetet adni.

A leírt készülékben a szárítás következőképen megy végbe.

A körfolyamnak első szakaszában a légáram a (h) tartályból, az (i) rések útján a (b) rostélyon szét-teregetett kloridra tódul és azt átjárja, még pedig kö-zöknek növekedő harántmetszete folytán fokozato-san csökkenő sebességgel, majd az immár száraz lég-áram az (il) rések és a (h1) tartály útján ismét ki-áramlik; a levegőnek a kamrán való átáramlása köz-ben a kalciumklorid fölülete hidratizáltatott. A körfolyamnak ezen első szakaszában nem hocsátunk égési termékeket az (e) csöveken keresztül; sőt cél-szerű a rostélyrudak útján hűtővizet keringtetni.

A körfolyamnak második szakaszában a légáram átbocsátását beszüntetjük és égési termékeket ve-zetünk az (e) csöveken keresztül; a forró gázok hőjü-keket a hidratizált kloriddal közlik, mely ekkor regene-rálódik. Célszerű a hőmérsékletet, melynek egy meg-szabott határt, nevezetesen 235-fok C.-t meghaladnia nem szabad, hőmérő segítségével ellenőrizni.

Már most a klorid ki van ugyan szárítva, de még forró. Ezért a körfolyamnak harmadik szakaszában az égési termékeknek az (e) csövekbe való behocsátá-sát beszüntetjük, vagy ha a körfolyam ismétlésére csak csekély idő áll rendelkezésünkre, a lehűlés gyo-rsítása céljából a (d) rostélyrudakban friss vizet kering-tetünk.

Ennek megtörtéttével a víztelenített kalciumklo-rid ismét oly állapotban van, mely az eljárás első sza-kaszának foganatosításához szükséges.

Lehet a leírt készüléket a fűvógépnek szívási ol-dalán elrendezni, ami előnyösebb, mint a nyomási ol-dalon való elrendezés. Célszerű egy, három ily teljes készülékből álló berendezést létesíteni, melyekben a nedves légáramot egymás után keringtetjük. Ebben az esetben az üzem akként vezetendő, hogy mialatt az egyik készülékben a légáram szárítása történik, az alatt a másodikban a kalciumkloridnak regenerálása, a harmadikban pedig a lehűtés menjen végbe. A kellő pillanatban a készülékeket átváltjuk, azaz mind-

egyik készüléket a működés tekintetében egy fokkal tovább iktatjuk. Ámbár három készülék a legtöbb esetben elégséges, mégis célszerű tartalékkészülékről gondoskodni.



HAZAI HIREK.



A furókongresszus.

Lázasan folynak a Budapesten tartandó nem-zetközi mélyfurókongresszus előkészületei. A ren-dezőség, élükön Andreics János miniszteri taná-csossal, mindent elkövetnek, hogy a kongresszus sikerét minden tekintetben biztosítsák s a világ minden részéből fővárosunkba sereglő idegenek ittlétét minél kellemesebbé tegyék.

A végleges programot a következőképen állapították meg:

Szept. 17. este 8 óra. Ismerkedési est a Royal-szállóban, az egyesületi jelvények szétosztása.

Szept. 18. d. e. 9 óra. A XXV-ik nemzetközi vándorgyűlés megnyitása a „Magyar Mérnök és Építész Egylet” helyiségében, Reáltanoda-u. 13-15 sz. A diszvendégek üdvözlése. Tárgyalások, elő-adások.

Déli 12 óra. Egyszerű reggeli ugyanott. Dél-előtt 9 órakor sétakocsikázás, indulás a Royal-szállóból. Találkozás a reggelinél.

Délután 5 óra. Diszebéd a Royal-szálló fe-hér-termében. Ebéd után tánc. (Cigányzene.)

Szept. 19. d. e. 9 óra. A Mélyfuró egyesület közgyűlése a „Magyar Mérnök és Építész Egy-let” helyiségében, Reáltanoda-u. 13-15.

D. e. 10 óra. A Furótechnikusok Egyesületé-nek évi közgyűlése ugyanott. Az előadások foly-tatása.

Déli 12 óra. Reggeli a Hungária-szállóban.

Hölgyek részére: megtekintése a királyi vár-laknak és képtáraknak. Indulás 10 órakor a Royal-szállóból. Találkozás a reggelinél.

Délután 3 óra. Megtekintése az országos geo-logiai intézetnek (hölgyekkel).

Délután 4 és fél óra. Kávés a városligeti fővá-rosi pavillonban.

Este 7 és fél óra. Opera, előadás után talál-kozás a Dréher-féle vendéglő külön termében. (Operával szemben.)

Szept. 20. d. e. 9 és fél óra. Megtekintése bu-dapesti ipartelepeknek (hölgyekkel). Indulás a Royal-szállóból. Reggeli.

D. u. 2 óra. Hajókirándulás Visegrádra külön-hajóval. Este visszatérés a Margitszigetre, ott kö-zös vacsora. (Tűzijáték.)

Szept. 21. Kirándulás Erdély földgáz-vidékére a gázforrások megtekintése végett. Hölgyek rész-vétele kívánatos. E kirándulásról az ismerkedési estélyen lesz a program kézbesítve. A kirán-dulásra résztvenni szándékozók kéretnek ebbeli szándékukat a kongresszus első napján bejelen-teni.

Részvétjegyek urak részére 25 K., hölgyek részére 15 K.

KENŐANYAGOK, TISZTÍTÓANYAGOK, BŐR-BALATA-
TEVESZŐR-GÉPSZIAK ELSŐRENDŰ MINŐSÉGEK BEN:



ÁLTALÁNOS MŰSZAKI RÉSZVÉNYTÁRSASÁG
BUDAPEST, V. ZRINYI-UTCA 1. GRESHAM PALOTA.

Személyi hírek. Kissármássi *Mály Sándor* min. tanácsos szeptember közepén érkezik vissza szabadságáról, amelyet Zalatnán, családjának kedvenc tartózkodási helyén töltött. — Ugyancsak szeptember közepe táján érkezik haza *Bárdossy Antal* főbányatanácsos is. — *Szende Lajos* a Mák. vezérigazgatója bájos nevével Szt.-Moritzban tölti nyári szabadságidejét.

Eljegyzés. *Rigler József*, lapunk buzgó tudósítója s a Kolozsvári Kőszénbánya Részvénytársaság agilis könyvelője augusztus 14-én eljegyezte ugyanezen társaság műszaki igazgatójának *Lécher* Henriknek bájos leányát *Jeannet*.

30 évig szolgálatban. Kedves és megható ünnepeltetésben volt része *Drexler Miksának*, az állami kőszénbányászat derék irodavezetőjének, aból az alkalomból, hogy immár 30 esztendeje szolgálja hűségesen a pénzügyminiszteriumot. Két év óta, az állami kőszénbányászat megalapítása óta ide helyezték át. 28 esztendő kipróbált multja után, mint értékes erőt és minden tekintetben kifogástalan tisztviselőt. Kartársai meleg szeretettel ünnepelték az illusztris férfiut, az összes szénbányahivatalok üdvöletekkel halmozták el. A Palace-szálló dísztermében pedig tisztviselőtársai bankettet rendeztek tiszteletére, amelyen derűs tósztok egész seregével köszöntötték fel az ünnepeltet; *Drexler* könnyekig meghatva köszönte meg föllebbvalóinak és alárendeltjeinek üdvözlését. Ugy halljuk, hogy a felsőbb körök figyelme is feléje fordult s nem fog késni a királyi kitüntetés sem.

Ujabb földgázforrások. Bányai János polgári iskolai tanár Előpatak környékén tett geológiai munkálatai közben, Hidvég és Árapatak között, valamint a torjai „Büdös“-barlang környékén földgáznyomokat talált. A legdusabb kitöréseket azonban Sósmezőn találta, ahol különben *Lóczy Lajos*, a Földtani intézet igazgatója, már korábban is észlelte a földgáz kitörését. Bányai tanár értesítette fölfedezéseiről *Lóczy Lajost*, aki szeptemberben Háromszékmegyébe rándul és alapos kutatást végez a nevezett helyeken.

Uj vasérc-telep. Tudósítónk írja: Zólyom- és Liptó vármegyékben a Prativa és Gyömbérhegy-ségek lejtőin egy budapesti bányavállalkozó, *Stirling K. cég*, kutatásokat végez, melyeknek eredményeként nagy vasérc-telepre talált. E vidéken már többen végeztek spekulatív céllal kisebbszerű kutatásokat, örvendetes, hogy most egy érceben gazdag vidék felkutatását komoly vállalkozó-cég

veszi kezébe. — A vasérc mangándus barna és vörös vasérc, *Schelle* főbányatanácsos főiskolai tanár elemzése szerint 42—56% vastartalommal. A vasérc-telepet, melynek csapása nyugat keleti 14 km. hosszban kinyomozták, s az eddigi kutatások egy összefüggő nagykiterjedésű vasérc-telepre engednek következtetni, mely folytatásába esik a *Kassától-Dobsináig* művelés alatt álló azon vasércévonulatnak, melyből évenként 6—7 millió q. vasércet szállítanak. Félő, hogy ez új feltárás alatt álló vasérc-telep is idegen kézre kerül, mert két sziléziai gyár már tárgyalásokat kezdett az említett céggel, bár ez a kutató, illetve feltárási munkálatok befejezése előtt nem óhajt érdemleges tárgyalásokba bocsátkozni.

Ideje volna, ha az országgyűlés végre a vasérc kivétel korlátozására hozna törvényt.

Tanulmányutak. *Farbaky Gyula* főiskolai tanár a franciaországi bányaművek és bányászati berendezések tanulmányozása végett a hét elején Franciaországba utazott. — *Kövesi Antal* és dr. *Barlai Béla* főiskolai tanárok Luxemburg hercegségbe utaztak, hogy az ottani vasműveket tanulmányozzák.

A bányász félszeme. *Áli Antal* bányász volt Luciabányán, csendes, dolgozó, sápadt bányász, aki keserves munkában, kínos sötétségben tölti el életét. Egész héten át ott görnyedt a sötét tárnákban, vasárnaponként aztán nem ült be a füstös, borgőzös kocsnába, hanem vadászni ment Isten szabad ege alá. Örült a világosságnak, a napfénynek, amelyből oly kevés jutott számára. Addig-addig örült *Áli* bányász vadászás közben a napfénynek, amíg egy csendőrrjáratl nem találkozott, amely aztán gondoskodott róla, hogy *Álit* a szabadban is félhomály vegye körül. A csendőrök kiszurták a derék *Áli* szemét. A felháborító dolog úgy történt, hogy *Mecenzérről* vasárnap csendőrrjárat szokott Luciabányára kijárni, ami kivételesen fölösleges, mert Luciabányát bányászok lakják, szorgalmas munkásemberek. Emberemlékezet óta nem volt itt szükség csendőri beavatkozásra. A bányászok legtöbbje külföldet járt, komoly ember, békés és törvénytisztelő. *Áli Antal* bányásznak sem volt soha csendőrrel dolga, most azonban ártatlanul belekerült egy reá nézve végzetes afférba. *Áli* ugyanis az elmúlt héten egyik barátjától megvett egy vadászfegyvert. Szerencsétlenségére azonban a fegyvertartási engedélyt, illetőleg igazolványt nem iratta még a vétel napján át a saját

SZIVATTYUKAT és MÉRLEGEKET

G A R V E N S W E R K E

WIEN, II., HANDELSQUAI 130.

(B. 96.43 48.)

Árjegyzék ingyen és bérmentve.

gyárt mint különleges-
séget és legnagyobb rak-
tárt tart épület- és dia-
phragma - szivattyukban

Eredeti FREDIT CSAPÁGFÉMEKET minden célnak megfelelő minőségekben gyárt kizárólag az:



ÁLTALÁNOS MŰSZAKI RÉSZVÉNYTÁRSASÁG
BUDAPEST, V. ZRINYI-UTCA 1. GRESHAM PALOTA

nevére. Ami különben nem is olyan halálos vétek. A csendőrör s felelősségre vonta Álit, aki beismerte a mulasztást és hajlandó volt azt jóvátenni. A csendőrör azonban nem elégedett meg ezzel. Mindenáron be akarta kísérni Álit egy külön szobába és ott akarta felelősségre vonni. Áli azonban ellenkezett: úgy látszik, rossz sejtelméi voltak. Kérte a csendőröket, hogy ne bántsák, nem követett ő el főbenjáró bünt, de ezek nem hallgattak rá. Az egyik csendőr előreszegezett szuronyával ment a szerencsétlen embernek, a másik is megragadta, hurcolni, lökdösní kezdtek. Így történt, hogy az egyik csendőr a szuronyával szemén szurta. Amikor Áli fájdalmában felkiáltott, akkor tértek magukhoz a csendőrök. Észrevették, hogy mit tettek és jónak látták feltűnés nélkül elpárologni. A megsebesült Álit a faképnél hagyva, szó nélkül távoztak. Aztán jött egy csendőrhadnagy megvizsgálta az esetet és úgy találta, hogy az igazság Áli részén van. A nyomorba jutott Áli most kártérítést keres elvesztett szemévilágáért.

Bányászgyűlés. A vulkáni bányaügyi olvasókör augusztus 20-án tartotta félévi közgyűlését, amelyen a tagok nagyszámban vettek részt. A gyűlést Angyel Ferenc bányamester elnök vezette. Legfontosabb tárgya a gyűlésnek a helyiség változtatásának kérdése volt. E kérdést a többség határozatából úgy oldották meg, hogy a régi helyiséget tartották meg ismét körhelyiségnek.

Bányász köztársaság Oroszországban. Hihetetlen hír érkezett a cár birodalmából. Az elnyomottság és zsarnokság országában megalakult a köztársaság. Egyelőre csak egy kicsi bányász köztársaság alakult meg a burenszki bányakerületben az Isztrominszki-folyó mellett. A dolog úgy történt, hogy nyolc évvel ezelőtt néhány kincskereső érkezett arra a vidékre, akiknek kedvezett a szerencse. Felfedeztek egy gazdag aranyerőt, amelynek kiaknázásával vagyont szereztek. Amint az esetnek híre terjedt, nagy számmal telepedtek meg ott az aranykeresők. Ma körülbelül hatszázan vannak s megalakítottak egy mintaszerű kis köztársaságot, amelyben mindenki egyenlő jogokkal bír. Évenként egy „starost“-ot választanak, aki a köztársaság elnöke. Fontos esetekben a starost egybehívhatja a parlamentjét, amelynek mindenki tagja és ilyenkor elintézik az összes függő ügyeket. Az igazságszolgáltatást csaknem kizáróan a starost gyakorolja. A bírósági tárgyalások nyilvánosak és rövidiek, az ítéletek szigorúak. A legsúlyosabb bünténynek a lopást minősítik tekintet nélkül a lopott holmi értékére. Első esetben megkorbácsolással büntetik a tolvajt, visszaesés esetében pedig kiközösítik az államból. Ilyen esetben a hegyek közé kergetik és ha vissza merészel jönni, min-

denki megölheti. Nemrég kalapácsot lopott a köztársaság egyik tagja. A starost ezért ötven botütésre ítélte, amelyet nyomban ki is szolgáltatott neki. A lopás ennek következtében igen ritka és a tulajdonnak biztonsága oly nagyfoku, hogy a kunyhókban sem a kulcsot, sem a lakatot nem ismerik. Különösen jellemző, hogy ebből a csupa kalandorból összeverődött községben a pálinkaivás szigorúan tilos és mindenki szigorúan mértékletes életre van kötelezve, ha nem akar elesni a közös nyereségtől.

Gyilkos bányász. Kapnikbányán Hering Jakab bányamunkás augusztus 25-én éjjel leszurta Reichter János tekintélyes polgárt. A gyilkost letartóztatták. Heringnek már sok baja volt a büntető hatóságokkal. Nemrégiben azzal gyanúsították, hogy része volt abban a merényletben, amelynek áldozata lett Kriszt Gyula bánya felügyelő, akit lakásán fölrobbantottak. Hering akkor tisztázta magát és most hosszú kóborlás után került Kapnikbányára.

Érclopások. Nagybányáról írják lapunknak a csendőrség nagy érclopásoknak jött a nyomára, a vizsgálatot erélyesen folytatja, Nagybányáról, Misztbányáról, Láposbányáról stb. többeket előállított s nagymennyiségű ércet már le is foglalt.

Pályázat. Az akna-szlatinai főbányahivatal kerületében egy segédbányafelügyelői állás megüresedett, amelyre az akna-szlatinai főbányahivatal pályázatot hirdet. Az állással 500 K fizetés, évi 200 K személpótlék, lakás, évi 20 köbméter tüzifa és évi 50 kg sójárándóság élvezettel van egybekötve. A pályázóknak a magyar nyelvet szóban és írásban kell birniok ezen kívül megkivántatik a pályázóktól, hogy a bányaiskolának jó sikerrel történt elvégzésén kívül sóanyagkezelésben kellő elméleti és gyakorlati ismerettel bírjanak.

A szerkesztésért felelős: Dr. Bischitz Béla.

Úti bőröndöt

és egyéb finom bőrárut legelőnyösebben vásárolhat a készítőnél

Csángónál

Budapest, IV., Muzeum-körut 5. Telefon 67-00.

Grand Prix aranyérem Páris.

Olcsó szabott árak.

A cím fontos.

(B)8832, 671, 24)

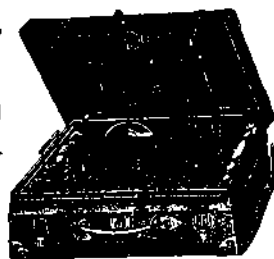

Festékek
és
lakkok

(B. 2139420/52.II)

megbízható, szolid és olcsó beszerzési forrás a

Krayer E. és Társa Budapest

festékek, kence- és lakkgyára * os. és kir. udvari szállítók.

Főraktár és iroda:

V., Váci-ut 34.

„Krayer festékudvar“.

Ő cs. és kir. Fensége, József főherceg udv. szállítója. A m. királyi államvasutak, állami gép- és vasgyárak, az összes waggonygyárak Budapest főváros szállítói.

TURUL A LEGMEGBÍZHATÓBB TÖMÍTŐLEMEZ
LEGMAGASABB NYOMÁSHOZ. KIZÁRÓLAGOS RAKTÁR:



ÁLTALÁNOS MŰSZAKI RÉSZVÉNYTÁRSASÁG
BUDAPEST, V. ZRINYI-UTCA 1. GRESHAM PALOTA.

(B. 15/51378-37.)

Bányamérnököt keres Felsőmagyarországi barnaszénbánya, megbízhatót és szakavatottat, ki az üzemet és a bánya adminisztrációját önállóan képes vezetni. Ajánlatok referenciáik megjelölése mellett „Életpálya“ jelige alatt e lap kiadóhivatalába. (B|2808|662|35)

Bányaiskolát végzett

teljesen szakképzett egyén kőbányahivatalnál üzemvezetői állást keres „Erő“ jelige alatt. B 3623 (659) 40



Szent-Lukács-fürdő, téli és nyári gyógyhely, Budán
csusz, köszvény, ideg- és bőrbajok ellen. Iszapfürdők, iszapborogatások, kő- és kádfürdők, külön férfi- és női vizgyógyintézet, gőzfürdők és gyógyvizusodák. Szállodák, gondos penzió. KRISTÁLY forrásásványviz étvágyat javít, gyomorrontást megakadályoz. Vidékre és külföldre fuvardíjmentes szállítás (K/677 501 52, II)

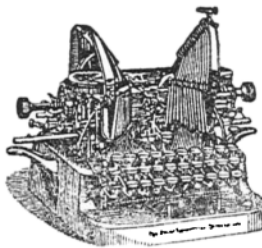

THE OLIVER látható
írásu **IRÓGÉP**
legújabb VI-os modelje megjelent, mely rovától és vonaloz. Díjmentes bemutatás az ország bármely részében. Kérjen Prospektust. Magyarországi vezérképviselők: **Bérczi és Shires, Budapest, VI., Teréz-körút 8. sz.** (P. 3831. 617. 25)

SZULTÁNFORRÁS

**BÓR- ÉS DÚS LITHION TARTALMÚ
GYÓGYÍTÓ és ÜDÍTŐ ITAL.**
KIVÁLÓ HÚGYHAJTÓ és HÚGYSAVOLDÓ
KUTKEZELŐSÉG: **EPERJES.**

Megrendelhető a „Magyar Ásványvíz Forgalmi és Kivitel R.-T.“-nél, Budapest. — Tel: fon 162—84

Hirdetmény

Ezennel közhirrre tétetik hogy a **Magyar Kir. Szabadalmazott Osztálysorsjáték** (XXVIII. sorsjáték) **6. osztályának** huzásai f. évi **szeptember hó 21-től október hó 18-ig** tartanak meg, még pedig a következő napokon:

szeptember 21, 22, 25, 26, 28, 29, 30, október 3, 4, 5, 6, 9, 10, 12, 13, 14, 18-án.

A huzások a négy első napon $\frac{1}{2}$ órákor kezdődnek és a **magyar királyi ellenőrző hatóság és kir. közjegyző** jelenlétében nyilvánosan történnek a **Magy. Kir. Szab. Osztálysorsjáték huzási termében**. A sorsjegyeknek a 6. osztályra való megújítása a játékterv szerint minden igény különbeni elvesztésének terhe alatt, **1911. évi szeptember hó 14-ig** eszközözendő.

Budapest, 1911. szeptember hó 3-án.

Magyar Királyi Szabadalmazott Osztálysorsjáték igazgatósága.
Tolnáy. Hazav.



Felten és Guilleaume

kábel-, sodrong- és sodrongkötélgár
részvénytársaság

Budapest, V., Vízafogó 1460. szám.



Ólomkábelek. Villamvilágítási vezetékek. Sodrongkötelek.

!!! Elektrolitikus vörösrézhuvalok, okonitvezetékek, szerelvények stb. !!!

(P. 2095. 619. 25.)

GEDEON ÉS KONT

Budapest, Lipót-körút 13. — Telefon 26—34.
(Biztosítóablák) villamos szerelvényekhez.
(B. 714/447/45)

Műpala.

A GEDEON és KONT-féle asbest-cémpala a legjobb legkönnyebb, legtartósabb és legcsinosabb tetőedő anyag. Gyártatik tetszőleges méretben és színekben Teljes tetőfedések és falburkolatok elvállalhatnak a legszolidabb kivitelben

Dr. ALB. LESSING, Nürnberg-Glaishammer

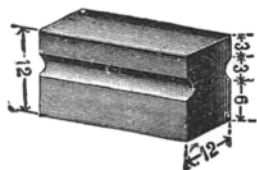

elektromos szenek gyára

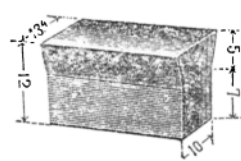

Különlegesség: Szénkefék és bronzszénkefék dynamógépek és elektromotorok részére.

Több mint
5.000
létesítmény

B. 726 507, 23.)



**Eckardt Vilmos
és Hotop Ernő
részvénytársaság**
BUDAPEST, V. kerület,
Dorottya-utca 6. szám.

Tervezünk és vállalkozunk
1870 év óta

Téglaégetőket, tető
cserépgyárakat, cha-
motte-téglaégetőket,
mészégetőket, mag-
nezitgyárakat tüze-
lési berendezéseket,
gyárlékényeket, ka-
kazánbefelezéseket.

Erhardt és Sehmer gépgyára Saarbrücken.

Vezérképviselő: **FLAMM ADOLF**
műszaki irodája és gépészeti berendezések vállalat
Budapest, II., Margit-körút 48. sz.

Szállít: bánya- és
kohógépeket, Die-
sel-nyersolaj roto-
rokat, Centrifugal-
s turbo-szivattyu-
kat, gázgenerato-
rokat, Briquettsaj-
tákat és dugattyus
szivattyukat.

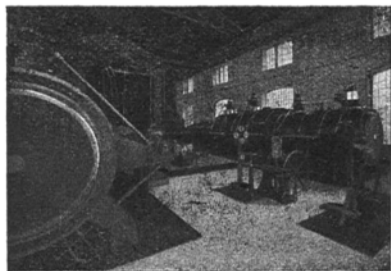

B. 3835/641, 52



DRÄGER
MENTŐ-KÉSZÜLÉKE

Bányák és tűzoltók számára.

Német birod. és osztr. szabadalom.
Több mint 4800 készülék forgalomban
Arany érem St. Louis 1904 — Lüttich
— 1905 — Jekaterinoslaw 1910

Dräger Oxigén tartánya
újra-töltésre legalkalmasabb.
Dräger Pulmotorja. Automatikus
oxigénfejlesztő gépe mester-
séges légzésre.

Dräger Hordágya friss levegő sisakkal.
Dräger Magasnyomású töltőszivattyuja komprimált
oxigén részére.

Dräger Villamos bányalámpája 12 órás világítás cél-
jaira 1 1/2 N. K. lámpával.

Dräger Villamos sisaklámpája három órás világításra.
Dräger záró ventilje aczélskorongokra.

Költségvetés és árjegyzék ingyen és bérmentve.

Drägerwerk R. L.

LÜBECK.

Modern mentő készülékek
különlegességyára ::

Vezérképviselő
Magyarország részére

Ligeti és Bíró

Budapest
V., Vágsház-utca 5.

B. 2044 1070 426/42

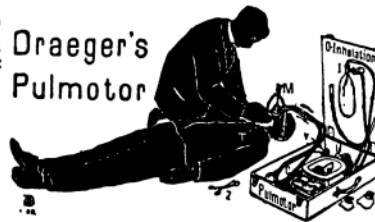

Kombinált közetfurógép kézi és gépüzemre

"Craelius rendszer"

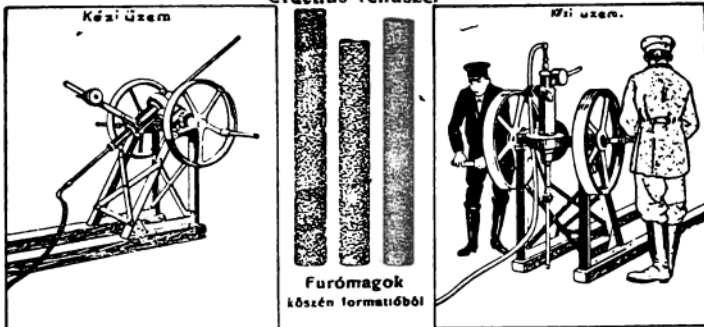

Nélkülözhetetlen

bányáknál, aknáknál, kőbányáknál, mész és cementműveknél, mindenféle egyéb
furásoknál. Minden irányban fur 250 m. mélységig, sőt mélyebbre is.

A furómagok épek s így az átfurt réteg hű képét nyerjük.

Igen nagy teljesítmény Egyszerű és szilárd Nem igényel javítást.

Legkisebb erőfogyasztás
(10 m. á. oránként)

Térfogata kicsi
(2 x 2 x 2 m)

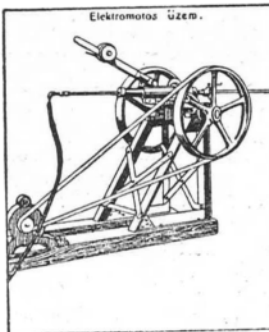

Elektromos üzem.

Saját rendszerű
gyémánt foglalat, ki-
serelhető erőfeszéssel,
igen kis gyémánt
cikkasztással.



Gyémánt furókerepek

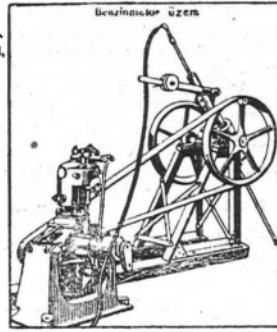

Benzinmotor üzem

LANGE, LORCKE & Co.

gyémánt szerszám gyár
Brieg, 13 Bez. Breslau.

Sürgönyolt.
Lange Lorcke, Brieg, Bez. Breslau.

Távbeszélő 34.

049/163/28.)

Állást keres

józan életű bányaiskolát je-
lesen végzett erőteljes egyén
kinek a kőszén és barnaszén-
bányászásban nagy gyakor-
lottsága van, bánya és kül-
szin méréseket önállóan vé-
gez, valamint irodai teendő-
ket, üzemevezetői, bányamé-
rői, vagy főaknási állást
keres. Fizetési igény 200 K,
lakás és világítás. Aján-
latok „Meggizható” jellege
alatt a kiadóba. (B. 3633, 636 35.)

FAMETSZETEKÉK ÉS KLISÉKÉK
ELSŐRENDEJÜ KIVITELBEN,
FELTUNÓ MODON
JUTÁNYOS ÁRBAN ÉS RÖVID HATÁRIDŐ
ALATT SZÁLLITOK.
HEINRICH HAGEMANN
XYLOGRAFIAI MŰINTÉZET
WIEN XVII/1 **BLUMENG. 7**



JÓ SZERENCSET!



A Magyar Bányász és Kohász Altisztek Orsz. Egyesülete Központjának és vidéki osztályainak

Megjelenik havonként.

HIVATALOS KÖZLÖNYE.

Felelős szerkesztő:
DR. BISCHITZ BÉLA.

Szerkesztőség és kiadóhivatal:
Budapest, IV., Molnár-utca 33.
Telefon 108-00.

A Magyar Bányász- és Kohász- Altisztek Országos Egyesületének III-ik közgyűlése.

A Magyar Bányász- és Kohász-Altisztek Országos Egyesülete III-ik közgyűlését Selmecebányán augusztus hó 13-án tartotta; tagjai hazafias érzéstől áthatva, az ország minden részéből, Erdély aranybérceiről seregletiek össze, hogy közös ügyüket megbeszéljék, a jövőhöz reményt s a munkához bátorságot merítsenek. A bányaiskola nagytermében megtartott közgyűlésen, a szép számban megjelent tagokon kívül résztvett Veress József m. kir. bányatanácsos, ki díszelnöki minőségben a közgyűlést is vezette, Árkosi Béla főmérnök, a selmeci bányahivatal főnöke, Székely Vilmos főmérnök, bányaiskolai vezértanár, Nikl János, Richter Mihály bányagazgatósági kezelőtisztek s Andrási József kezelő-segéd-tiszt, megjelenésükkel kifejezést adván, hogy a Magyar Bányász- és Kohász-Altisztek Országos Egyesületének igazságos és komoly munkálkodása iránt érdeklődnek.

Közgyűlés az elnöki megnyitó, a titkári és pénztári jelentésnek tudomásvétele után a lelépő tisztikar tagjait újból megválasztja Kellner Aurél volt elnök kivételével, kinek utódja Balázsy János lett, megválasztja a választmány tagjait s a pénztárt vizsgáló biztosokat, felemeli a titkár és pénztáros tiszteletdíját s módosítja az egyesület alapszabályait. Távirati üdvözlőket küld Lukács László dr. pénzügyminiszter ur Ó Nagyméltóságának, kissármási Mály Sándor miniszteri tanácsosnak, Batthyány Tivadar grófnak, Litschauer Lajos bányatanácsosnak, Bárdossy Antal főbányatanácsosnak, Czobor László országgyűlési képviselőnek és Fehér Manó dr. ügyvédnek.

Részletes tájékoztatást a gyűlés jegyzőkönyve nyújt.

Este 8 órakor társasvacsora volt a Bogya-féle vendéglőben, hol izlésesen terített s virágcsokrokkal diszített asztalok fogadták a vendégeket. Az egyesület tagjain kívül a banketten résztvett Veress József bányatanácsos, Árkosi Béla főmérnök, hivatalfőnök, Nikl János, Richter Mihály kezelőtisztek, Andrási József kezelő-segéd-tiszt. A vacsora tartama alatt a kongresszus vendégeit Cziczka Sándor zenekarmester vezetése mellett a bányász-zenekar szórakoztatta.

Vacsora közben pohárköszöntőkben sem volt hiány. Szólásra elsőnek Urbán Vilmos emelkedett, érces hangjával az ott levő vezér bányatisztviselőket élteve, a bá-

nyászat felvirágoztatására üritette poharát s ugyancsak Urbán Vilmos köszöntötte fel a vidéki osztályok kiküldöttjeit, kérve őket, vigyék haza a közgyűlés meleg üdvözlését, iparkodjanak tagokat toborozni s osztályokat alakítani.

Flóra Ignác felköszöntőjében visszapillantást vetett a három év előtti megalakult egyesület alapkövének letételére, óhajtván, hogy azon egy magas bástya épüljön, mely az altisztek őrtornyát képezze s poharát az egyesület fejlesztésére s az elnök egészségére üritette.

Balázsy János — Veress József bányatanácsosra, mint kedves munkavezérre, míg Donoval István — Árkosi Béla bányahivatali főnökre emeli poharát, mire felköszöntöttek az altisztikar éltevése mellett tartalmas beszédben válaszoltak.

A vidám hangulatban eltöltött estélyről a társaság 1—2 óra között oszlott szét.

Másnap reggel a kongresszus vendégei Réz Géza főiskolai tanár vezetése s szakszerű magyarázata mellett megtekintették a bányamiveléstani tanszék gyűjteményét, melyet igen tanulságosnak találtak annál is inkább, mert a tanulmányi utazások eltörlése óta a bányaaltszist ritkán jut abba a helyzetbe, hogy különféle bányászati felszereléseket s eszközöket legalább modellben is láthasson. Szentistványi Gyula főiskolai bányaméréstani tanszék tanára szíves volt a bányaméréstani műszereket bemutatni, többek között az általa szerkesztett praktikus új aknafüggélyzőt. Megtekintésre kerültek a főiskola vas- és fémkohászati gyűjteménye, az erdőhasználati és iparműtani, erdőtenyésztési s állattani gyűjtemény s a főiskola gépháza. Délután kirándulás tétellett a kies fekvésű Kisiblyére, honnét a társaság szétoszlott s a kongresszus programma végett ért.

A kongresszus vezetősége ezuton is köszönetet mond a főiskola tanárainak a szíves kalauzolásért és magyarázatért, a főiskola rektori hivatalának a gyűjtemények megtekintésére adott engedélyért, a közgyűlésen résztvett vendégeknek megjelenésükkel való szíves megtiszteltetésükért s a vidéki osztályok kiküldöttjeinek megjelenésükért, kérve őket, hogy az egyesület iránt tanúsított érdeklődésüket továbbra is megtartani sziveskedjenek.

A közgyűlés által küldött üdvözlő táviratokra 2 választávirat s 1 átirat érkezett, ezek a következők:

1. Hálásan köszönöm megtisztelő szíves üdvözlőket, azt szívből viszonzom, igaz ügyük iránt melegen érdeklődöm.

Batthyány.

II. A kitüntető üdvözlésért, melylyel a bányász-altisztek egyesülete engem megtisztelt, kérem elnök urat, tolmácsolja hálás köszönetemet, valamint fogadják működésükhöz őszinte kívánataimat.

Czobor László.

III. Tekintetes Elnökség!

Folyó hó 14-én kelt, rám nézve igen megtisztelő becses távirati üdvözlését lakás- és helyiségváltoztatás miatt, mely okból a távirat érkezése napján a pénzügyminiszteriumban nem voltam, a kihordó tubuzgósága folytán csak ma kaptam kézhez a szerkesztőségi s titkári irodában. Rendkívüli elfoglaltságom és a helyiségben még mindig folyamatban levő asztalos-, lakatos-, mázólo- stb. munkák mentésük különben abbéli mulasztásomat is, hogy egyenként, mint összesen leghálásabb köszönetemet szíves megemlékezésükért és azt az ígéretemet, hogy állandóan igaz és hű barátja vagyok és maradok egyesületüknek, amelyet mint szerény tiszteletbeli tagja, a magaménak is tartok.

Isten áldása kísérje működésüket!

Szívélyes megismételt üdvözléssel jó szerencsét
Budapest, 1911. évi augusztus hó 16-án.

*Litschauer Lajos s. k.,
k. bányatanácsos.*

Jegyzőkönyv.

Felvetett Selmecbányán, a m. kir. bányásziskola helyiségében a Magyar Bányász- és Kohász-Altisztek Országos Egyesületének 1911. évi augusztus-hó 13-án, délelőtt 11 órakor tartott *választmányi* ülésén.

Jelen vannak: Kellner Aurél elnök, Urbán Vilmos alelnök, Ballay János titkár, Matejka Gyula jegyző, Gindl János pénztáros, Riedl Ferenc, Wodrácska Béla, Klinger Béla, Pálles Pál, Suba Lipót, Donoval István, Balázs János, Haniska Antal, Pohly János v. tagok s a vidéki osztályok kiküldöttei.

1. Elnök a gyűlést megnyitja, felkéri a vidéki osztályok megbízottait megbízatásuk igazolására, mire a felsőbányai osztály részéről Müllmann Antal 22, a zalnai osztály részéről Auer József 15, Erzsébetbánya részéről Fábian József 15, a marosujvári osztály részéről Ott Antal 23, a hodrusbányai osztály részéről Donoval István 20, a körmöci osztály részéről Flóra Ignác 29, a selmeci osztály részéről Riedl Ferenc 114 tagnak képviselétét igazolja. Névre szóló megbízás alapján a fancélyi osztályt Kellner Aurél 16, s az abrudbányai osztályt Matejka Gyula 10 taggal, titkos választás eredménye alapján az iglói vidéki osztályt Klinger Béla 9, a aranyidai osztályt Pálles Pál 11, a vashegyi osztályt Jakóby Ferenc 14, a sajjóvolgyi osztályt Pohly János 18, a kapnikbányai osztályt Haniska Antal 22 s a nagybányai osztályt Balázs János 30 taggal képviselte.

Titkár jelenti, hogy tagul a körmöci osztálynál Flóra Ignác főkémlőhivatali altiszt, Sztarna Vilmos b. altiszt, a selmeci osztálynál Buzik József v. bányatanuló és Földesi Mihály gépkezelő jelentkezett. Nevezettek az egyesület tagjaiul felvétettek.

Következett titkár beszámolója, mely a közgyűlésen olvastatik fel. Riedl Ferenc rovincsolóbiztos felolvassa a közp. pénztár augusztus hó 11-én történt váratlan rovincsáról felvett jegyzőkönyvet, mely szerint a számadás a mellékletekkel összehasonlítván, rendben találtatott:

Bevétel készpénzben	486.88 K,	értékp.-ban	969.88 K.
Kiadás	291.57 K,	—	K.
Maradv.	195.31 K,		969.88 K.

A pénztárt vizsgáló bizottság jelenti, hogy a központi pénztárt negyedévenként megvizsgálta s mindig rendben találta.

Pénztáros előterjeszti pénzsámadását, mely tudomásul szolgál s indítvány tételük a közgyűlésnek a felmentvény megadására. Ezzel kapcsolatban választmány a pénztáros és titkár tiszteletdíját az 1911. évre 90—90 koronával felemelni javasolja.

Pénztáros felolvassa az 1912. évre szóló költségvetési előirányzatot, mely tudomásul vétetik s a közgyűlés elé terjesztetik.

Elnök előadja, hogy a tisztviselőkar 3 évi mandátuma lejár s helyébe új tisztikar választandó.

A választmány a közgyűlés elé elnökül Balázs Jánost, alelnöknek Urbán Vilmost, titkárnak Ballay Jánost, pénztárosnak Gindl Jánost, ellenőrnek Keusch Tamást, jegyzőnek Matejka Gyulát, könyvtárosnak Gindl Józsefet ajánlja.

Az alapszabály értelmében a választmány tagjai 3, s a pénztárt rovincsoló biztosok 1 évre lévén választandók; választmányi tagokul Kellner Aurél, Gindl József, Jakóby Ferenc, Klinger Béla, Pohly János, Szeke-rassy János, Urbán Vilmos, Pálles Pál, Wodrácska Béla, Vető János, Sipos József, Haniska Antal, Pokorny József, Kollár Ignác, Stefánka Tivadar, Dániel Mihály, Hilly Márton, Marosi Antal, Prandorfi Samu és Suba Lipót, rovincsoló biztosokul Jakóby Ferenc és Pálles Pál ajánlatnak a közgyűlésnek.

Elnök közli, hogy a hodrusi osztály indítványt nyújtott a közgyűlés elé, melyben kéri, hatalmazza fel a közgyűlés a központi vezetőséget, eszközölje ki Selmec város képviselője útján a magas kormánytól, hogy azon altisztek, kik az ez évi statusrendezésnél mellözve voltak, a bekövetkező végleges fizetésrendezésnél esetleg folytatólagos statusrendezésnél figyelembe vétessenek. Az indítványt a választmány a közgyűlésen való felolvasásra elfogadja, de azon reményben, hogy az abban foglalt sérelmek az 1912. évben kilátásba helyezett fokozatos statusrendezésnél orvosolva lesznek, tárgyalásra nem ajánlja s indítványozza, hogy az adassék át a közp. elnökségnek, hogy az 1912. évi előirányzat jóváhagyása után tegye meg a szükséges lépéseket.

Elnök előadja, hogy a módosított alapszabálytervezetet az osztályok tudomásul vették s el is fogadták, a legutolsó helyi választmányi ülés azonban az 1. §. 1. és 3. pontját, a 4. §. 1. pontját, a 6. §. 1. és 2. pontját újból módosította s a 6. §-t 1. ponttal megtoldotta. Az utóbbi módosításokat a választmány elfogadja s a közgyűlésnek elfogadásra ajánlja azzal, hogy miután az újabb módosításoktól eltekintve, az új alapszabálytervezet az összes osztályok tagjai előtt ismeretes, az alapszabálynak újbóli teljes felolvasását fölöslegesnek tartja s csupán az új módosítások olvasandók fel a közgyűlésen.

Elnök közli, hogy Vlachovszky Mihály a közgyűlésen való felolvasás céljából „Vasérc előfordulások a Vashegygyel szomszédos Triasz hegységben“ c. leírást küldött. Minthogy nevezett a közgyűlésen részt nem vett, választmány a felolvasást mellözve, a cikknek az egyesület lapjában való leközlését ajánlja.

A jövő évi közgyűlés helyének és idejének megállapítását illetőleg kiküldött osztálytagok megállapodni nem tudnak s azon javaslattal járulnak a közgyűlésnek, hatalmazza fel a központi vezetőséget, hogy a közgyűlés idejét és helyét a vidéki osztályokkal egyetértőleg állapíthassa meg.

Elnök a jegyzőkönyv hitelesítésére Wodrácska Bélát és Pálles Pált kéri fel s a gyűlést bezárja.

K. m. f.

Kellner Aurél s. k., *Matejka Gyula s. k.,*
közp. elnök. közp. jegyző.

Hitelesítők:

Wodrácska Béla s. k.,
Pálles Pál s. k.

Jegyzőkönyv.

Felvetett Selmezbányán 1911. évi augusztus hó 13-án a m. kir. bányásziskola nagytermében a Magyar Bányász- és Kohász-Altisztek Országos Egyesületének III-ik rendes közgyűlése alkalmából.

Jelen vannak: Nagyságos Veress József m. kir. bányatanácsos, diszelnök, a központi tisztikar részéről Kellner Aurél közp. elnök, Urbán Vilmos alelnök, Ballay János titkár, Gindl János közp. pénztáros, Gindl József házigazdák, Matejka Gyula közp. jegyző. Mint vendégek jelen voltak: Árkosy Béla kir. főmérnök, a selmeci bányahivatal főnöke, Székely Vilmos kir. főmérnök, bányaiskolai ügyvezető tanár, Nikl János, Richter Mihály kezelőtisztek és Andrási József kezelő segédtsz. Tagok közül: Auer József Zalatnáról, Bulla Antal Kőrmöcbányáról, Balázsy János, Bohács János, Boroska István Selmezbányáról, Czidler Alajos Kőrmöcbányáról, Chladny Benő Selmezbányáról, Czelder Samu Erdőbádonyból, Donoval István Hodrusbányáról, Dániel Mihály Selmezbányáról, Flóra Ignác és Fényes János Kőrmöcbányáról, Fábian József Erzsébetbányáról, Honek Ignác, Hillay Márton, Haláth János, Jakóby Ferenc, Kartalik János, Kartalik András, Kollár Ignác, Klinger Béla, Keusch Tamás, Lavall Adorján Selmezbányáról, Misztrik János és Mrász János Kőrmöcbányáról, Müllmann Antal Felsőbányáról, Marosi Antal Vihnyéről, Ott Antal Marosujvárról, Oszvald János Kőrmöcbányáról, Obert István Selmezbányáról, Pischl László és Pleva Antal Hodrusbányáról, Prandorfi Samu, Pokorny János, Pohly János, Paduch István, Pelachy Lajos, Páles Pál, Paulik Károly, Révay Adolf, Riedl Ferenc, Szedlák István, Szászik Ferenc, Szokoll Gyula, Szép János, Szép Béla, Szepesi Lajos, Stefánka Tivadar, Schoncsik Antal, Suba Lipót, Vancsó József, Vértes Gusztáv, Vostjár József, Zorde János, továbbá Zsurilla Antal faraktárnok, Buzik József és Csunderlik Domokos v. bányatanulók.

Tárgy:

1. A közgyűlés ünnepélyes megnyitása, a vendégek üdvözlése, a megbízólevelek átvétele, a közgyűlés megavakulása.
2. Titkár beszámolója az egyesület múlt évi működéséről.
3. Pénztári számadás beterjesztése.
4. A pénztárt vizsgáló bizottság jelentése s az elnökségnek a felmentvény megadása; a titkár és pénztáros fizetődijának megállapítása.
5. Az 1912-ik évre szóló költségelirányzat megállapítása.
6. A módosított alapszabályoknak elfogadás iránti előterjesztése.
7. A vidéki kiküldöttek jelentéstétele az osztályok múlt évi működéséről.
8. Tisztujtás; a választmányi tagok és a pénztárt vizsgáló bizottság megválasztása.
9. Indítványok.
10. Esetleges felolvasások.
11. A jövő évi közgyűlés idejének és helyének megállapítása és a közgyűlés ünnepélyes berekesztése.

1. Kellner Aurél elnök, a következő szavakkal nyitja meg az ülést:

„Tisztelt Közgyűlés!

Alapszabályaink 11. §-ának 9. pontja értelmében a közgyűlés minden évben megtartandó, határidejét és helyét az előző közgyűlés, esetleg az előjáróság a vidéki osztályokkal egyetértőleg állapítja meg.

Mivel a múlt év augusztus hó 20-án Felsőbányán tartott közgyűlésen a jelen közgyűlés megtartására határozott javaslat nem tétetett, megbízott a közp. elnökség, hogy a közgyűlés megtartásának helyét és idejét a vidéki osztályok ajánlatai szerint állapítsa meg. A vidéki osztályok nagyobb része jelen, 3-ik közgyűlést Selmezbányán óhajtott s ennek alapján a f. é. április hó 23-án tartott rendes választmányi gyűlés határozata

alapján annak megtartását augusztus hó 13-ára határozta el. Az alapszabály 11. §-ának 8. pontja értelmében a közgyűlés meghívja a vidéki osztályok útján minden egyes tagnak megküldetett, s közölve lett a „Bánya“ hiv. szaklap 27-ik számának „Jó szerencsét“ című mellékletében s így a közgyűlésre való meghívás szabályszerűen eszközöltetett. Ennek alapján üdvözlöm a megjelent igen tisztelt vendégeket, kik egyesületünk érdekeit szívükből pártolva, közgyűlésünk tekintélyét emelni szívesek voltak, a vidéki osztályok kiküldötteit s az egyesület minden egyes tagját.

A bányásznak azon szép ősi szokása van, hogy mielőtt munkához fogna, munkájához Isten áldását kérve imádkozik. Mielőtt mi is munkához fognánk, fohászkodjunk a magyarok Istenéhez s énekeljük el a magyarok Hymnusát!

A Hymnusz eléneklése után felkéri nagyságos Veress József m. kir. bányatanácsos urat a diszelnöki szék elfoglalására, mire diszelnök megköszönve a beléje helyezett bizalmat, a diszelnöki tisztet elfogadva, a tárgyalást megnyitja.

Jegyzőkönyvvezető: Matejka Gyula közp. jegyző. Hitelesítők: Páles Pál és Wodraska Béla. A közgyűlés határozatképességének megállapítása végett felkértek a vidéki osztályok kiküldöttei megbízatásuk igazolására, mire a felsőbányai osztály részéről Müllmann Antal 22, a zalatnai osztály részéről Auer József 15, Erzsébetbánya részéről Fábian József 15, a marosujvári osztály részéről Ott Antal 23, a hodrusi osztály részéről Donoval István 20, a körmöci osztály részéről Flóra Ignác 29, a selmeci osztály részéről Riedl Ferenc 114 tagnak képviselét igazolja. Névre szóló írásbeli megbízás folytán a fornélyi osztályt Kellner Aurél 16, s az áruudbányai osztályt Matejka Gyula 10 taggal, titkos választás eredménye alapján az iglóvidéki osztályt Klinger Béla 9 taggal, az aranyidai osztályt Páles Pál 11, a vashegyi osztályt Jakóby Ferenc 14, a sajóvölgyi osztályt Pohly János 18, a kapnikbányai osztályt Haniska Antal 22, s a nagybányai osztályt Balázsy János 30 taggal képviseli.

Elnök megállapítja, hogy a mai közgyűlés az egyesület 7 osztálya kiküldött, 2 osztálya írásbeli megbízás, s 6 osztálya titkos választás eredménye alapján összesen 367 taggal van képviselve s azt határozatképesnek mondja ki.

A napirend második pontja a működő titkár beszámolója kerülvén sorra.*)

Titkár beszámolója tudomásul szolgál. Az abban foglalt indítványok alapján elhatároztatik, hogy Mega Samu iglói osztályelnöknek az egyesület által üdvözlét küldessék. A memorandum benyújtásánál közreműködött képviselők s a hiv. lap szerkesztése s az egyesület támogatása körül érdemeket szerzett Litschauer Lajos bányatanácsos urnak jegyzőkönyvi köszönet szavaztatik. Elnök titkárnak beszámoló jelentéseért köszönetét fejezi ki s engedélyt kér, hogy a titkár beszámolója teljes szövegében közöltesse a hiv. lapban, mihez a közgyűlés hozzájárul.

3. Elnök felkéri pénztárost a pénztári számadás előterjesztésére.

(Folyt. köv.)

*) Helyszűke miatt a beszámolót lapunk legközelebbi számában hozzuk.

BUDAPESTI KÖNYVNYOMDA

V Á L L A L A T

Kereskedelmi, ipari reklám-nyomtatványok modern kivitelben készülnek.

VIII., Német-utca 9. Telefon 95-18.