



ARANYA



ELŐFIZETÉSI ÁRA:

Egész évre ... 12 K. || Félévre ... 6 K.

Negyedévre ... 3 K.

HIRDETÉSEK DIJSZABÁS SZERINT.

Felelős szerkesztő:

Dr. BISCHITZ BÉLA

Főmunkatárs:

CSORBITS LÁSZLÓ

MEGJELENIK MINDEN VASÁRNAP.

Szerkesztőség és kiadóhivatal:

BUDAPEST, VIII. KER., KENDER-UTCA 6. SZÁM.

Telefon-szám: 108—00.

Közlemények átvételét csakis a forrás megnevezésével engedjük meg.

„Munkás-megtartás“

»A munkások között semmiféle erőszakos mozgalom nem mutatkozott« ezt jelenti az aradi kamara a Rudai 12 apostol bányatársulat 1908. évi működéséről. És most az erdélyi rossz hirszolgálat dacára is azt kellett hallanunk, hogy a »rudaiak« 2400 munkása egy álló hete komolyan és elkeseredetten sztrájkol és a bányahatóságoknak a béke helyreállítására irányuló buzgó fáradozása, amely még mindenütt gyors sikerrel járt, itt nem járt kellő eredménnyel.

Mi nem szívesen foglalkozunk munkásmozgalommal, lévén az a sokszorosan igazolt felfogásunk, hogy a bányák és kohók szociális alkotásai amugy is minden szónál ékebben beszélnek. Ha a rudai bányatársaság dolgaival foglalkozunk, ezt azért tesszük, mert itt fölleljük azon jelenségek nyomait, melyek e külföldi társaság szociális érzéketlenségét tanúsítják.

1693.670 kg. nyers aranyat termelnek a rudai, nuszárii, valeámari és bárzai aranybányák. Csak a m. kir. fémbeváltó hivatal 3,846.677³³ K értékű nyers aranyat váltott be a rudaiaktól. A vállalat egyike tehát a legfényesebben jövedelmezőknek, amiről a Harkort'sche Gesellschaft mérlegei (amelyé t. i. a bánya) tanuskodnak.

Távol áll tőlünk, hogy az idegen — ez esetben tisztán német — tőke ellen csináljunk hangulatot. Ellenkezőleg! A mi közigazdasági irányzatunk épen az, hogy a külföldi tőke bizalmát visszaszerezzük a magyar bányavállalkozás iránt. A »rudaiak« nagyszerű sikerei e szempontból minket is őszinte örömmel töltenek el, de nem hallgathatjuk el azt, hogy ez a társaság már eddig is rengeteg sokat ártott a magyar aranybányászatnak s jelentékeny része van abban, hogy Magyarország nem foglalja el megillető helyét a világ aranytermelésében.

A Zalatna körül elterülő, a geológusok által hatalmas négyszöggel megrajzolt, óriási aranyvidék — merjük állítani — a világon a leggazdagabb, ősrégi időktől művelt és kimerithetetlennek látszó, mert hiszen jelentékenyebb része még csak fel sincs

tárva. Brád vidéke a központja az aranybányászatnak. Ott van Ruda, de ott van Muszári is, amit kerek 20 ezer (huszezer!) forinton váltott magához Krasznay Olivér főszolgabírótól a milliókkal rendelkező német társaság, hogy pár hó mulva 56 kg. szabad aranyeletre tegyen szert. Nincs kifogásunk az ellen, ha valaki jó üzletet csinál. De a mód ellen, ahogy ezt a vételt nyélbeütötték, sok és alapos kifogásunk lehetne. Avagy ki, vagy micsoda az oka annak, hogy báró Györffy Árpád öt négyszögkilométer kiterjedésű, feltárt aranybányái (Brádvidéki Szt. István aranybánya-társulat) még ma sincsenek komoly és modern művelés alatt?... Noha a földtanintézet-foganatosította geológiai kutatások valószínűleg kincsesbányának minősítették ezt. Bezzeg ne volna a rudaiak tőzomszedságában! lévén az ő aranyterülete a rudaiakénak egyenes folytatása. Távolabb, Boicza körül, igaz, hogy némiképp szintén megnyomorítottan dolgozik az Első Erdélyi aranybánya társulat és 1892 óta Porkura közelében a kisalmás-porkurai arany-ezüst bányatársulat. De ezek nem tudnak konkurálni a rudaiakkal. A közeli nagyági magy kir. és társulati bányaműnek pedig a verseny nem lehet célja, mint amily önként értendő ez minden magánvállalkozásnál. Ily okokból teng-leng a magyar aranybányászat és semmi kilátása arra, hogy lábrakapjon.

Amikor tehát a piacon ugyszólván egyedül áll, szembeötölő működésével önkénytelenül kihívja a kritikát maga ellen a Rudai 12 apostol bányatársulat. Neki nem kell kartelt kötnie, trust-öt sem kell létrehoznia, ő — az országnak számokban kifejezhetetlen kárára — egyszerüen embrióban megöl mindent, mielőtt megszülethetnék. Hanem hát ez alkalommal hunyjunk szemet azon, hogy csirájában fojtja meg a hazai aranyunk iránt netán támadható külföldi, sőt belföldi érdeklődést is, hogy tehát az országnak hasonlíthatatlanul többet árt, mint önmagának használ, de vessük oda nyíltan, hogy ez a társaság munkásai iránt — hogy enyhén fejezzük ki magunkat — nem generosus.

Hogy annak a 2400 munkásnak valóban van mit »követelnie« társaságán. Akár békét teremt hir-

telen a bányahatóságok kötelességtudása és az ügyszeretetéséből folyó önkéntes iparkodása, akár nem, mondjuk meg végre, hogy ez a társaság nem szolgált rá kellő mértékben a hatóságok támogatására. Munkásjóléti intézményei nem korszerűek. Társ-ládája, kórháza s fogyasztási egylete van mindössze és ezek se olyanok, mint akármelyik szénbányatársulatunké, amelyeknek mérlegei az igazgatóságoknak becsületes munkás megtartó (!) célzataikkal telítvők. Magyarországon egy aranybánya van s ez a »rudaiaké.« Mi értelme volna hát valódi munkásjóléti intézményeknek Rudán? Munkabérek? Hát van-e más hasonló aranybánya, amelyhez arányítható lenne az ottani munkabér?

Melegen ajánljuk bányahatóságaink figyelmébe, hogy eljárásaiknál és határozataikban ezt az ügyesen megteremtett kizárólagosságot ne tévesszék el szemük elől a szükséges tárgyilagosság okából. Mert hát ez esetben — ha nagyobb felfordulásnak elejét akarják venni, — valóban csakis a multa vonatkozhatik az aradi kereskedelmi és iparkamarának ismételten is hangsúlyozott azon megállapítása, hogy »e bányákban munkásmozgalom nem volt.«

Villamos hajtásra berendezett magasnyomású körforgószivattyú.

Egy nagy kiterjedésű kőszénbánya víztelenítésére mindezekig egy Worthington duplex rendszerű compound, condensátorral felszerelt szivattyú szolgált, mely körülbelül husz évvel ezelőtt lett beépítve. Ezen idő óta naponként üzembe volt, s percenként 7600 liter vizet szállított 92 méternyi magasságra. Tekintettel azonban a kiterjedt bányüzemre és az ennek következtében nagyobbodó vízgyülemelésre, szükségesnek találták a szivattyutelep kibővítését. Miután a helyszínen tekintélyes mennyiségű villamos erő állott rendelkezésre, az említett bányatársulat, bányamérnökei tanácsára elhatározta egy Worthington villamos hajtásra berendezett körforgó szivattyú beszerzését. E szivattyú, mint az 1. ábra mutatja, szembetűnő ellentétét képezi, a már említett, eredetileg gőzhajtásra berendezett szivattyúnak és egyzersmind világosan feltűnő, mily nagy és lényeges változások történtek az aknavízelenítő szivattyúgépek szerkezetében.

Ezen új Worthington szivattyú teljesen új mintájú, egylépcsős típusú gép s úgy van szerkesztve, hogy a szükséges szállítómagasságot csupán egy lapátkerekkel képes leküzdeni, tehát nem úgy, mint az eddigelé szerkesztett kör-

szivattyúk, hol a szállítómagasságok szerint a lapátkerek száma is változott. Minden egyes esetben, hol a szállítandó víz, mint az kőszénbányákban általános, idegen alkatrészeket, mint homok, kőszéndarabkák stb. tartalmaz, igen fontos tényező az, hogy a szivattyúgép szerkezete a lehető legegyszerűbb legyen, mert ezáltal a jókarban taftási költségek minimumra süllyednek.

Mint a 2-ik ábra mutatja, az új szivattyú gyűrűs kenőcsapágyakkal van ellátva, tömítőszelencéktől teljesen elkülönítve, úgy, hogy folytonos olajozást érünk el, míg maguk a csapágyak nincsenek kitéve a vízben levő idegen alkatrészek kártékony befolyásának, mi ez az ellenkező esetben bekövetkezne a tömítőszelencék kikopása által. A lapátkerek kemény foszforbronzból készülnek, a tengely pedig magas százaléku nikkkelacélból.

A bánya szivattyutelepének üzemi körülményei a következők: percenként 12000 liter teljesítmény, 92 méter szállítómagasság és percenkénti 1170 fordulat. E feltételek mellett a szivattyú naponként több órán át van üzemben s az eddigelé több ízben eszközölt kísérletek rendkívül kielégítő eredményt nyújtottak.

A 3. számú ábra a megejtett kísérletek eredményének grafikai ábrázolása. Sajnos, ez esetben a fent előírt fordulatszámot nem érthetük el, a központból szolgáltatott nagy áramfrekvencia miatt, úgy, hogy a telep állandóan 1188 fordulattal járt 1170 fordulat helyett. A fordulatszámnak eme növekedése szükségessé tette a nyomószelep fojtását, hogy az előírt 12000 liter percenkénti teljesítményt betarthassuk. Ily módon a szivattyú mesterséges ellenállásra talált, mindazonáltal a kedvezőtlen körülmények mellett is 68,7% volt a szivattyú és motor egyesült hatásfoka. Mihelyt a fojtószelepet kinyitottuk, a szállított víz mennyisége növekedett s a szivattyú hatásfoka is nagyobb lett. A szivattyutelep munkateljesítménye a legjobb azon esetben volt, amikor percenként 13050 liter vizet szállított, ami körülbelül 7,2%-kal jobb a kikötött jótállásnál.

A szivattyú és motor összh hatásfoka 12000 l. percenkénti teljesítmény mellett 68,7%, 13000 liter percenkénti teljesítmény mellett 72,6% és 13500 liter percenkénti teljesítmény mellett 73,8% volt.

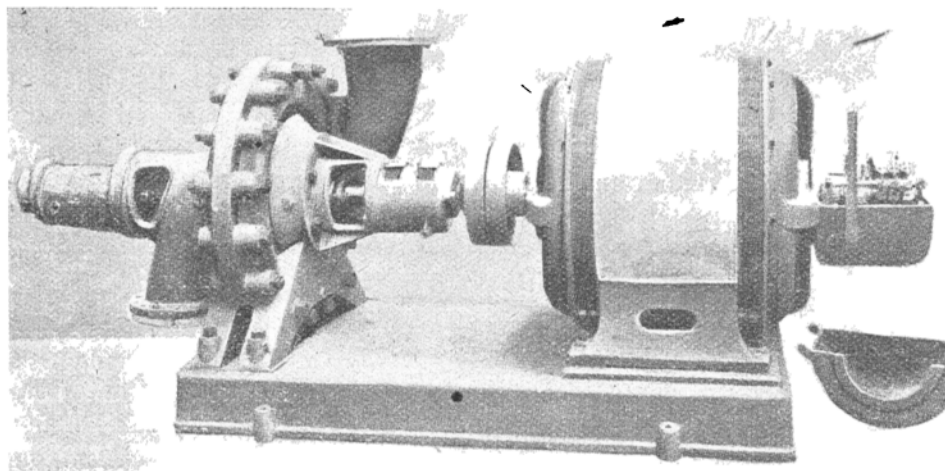

1. ábra.

A szivattyu hajtását egy közvetlen kapcsolt, háromfázisu elektromotor végzi, 350 lóerő teljesítménnyel, mely rövid időre 400 lóerőig fokozható. Egyöntetű gyorsasága 40 periodus mellett percenként 1200 fordulat; a periodusok száma azonban valamivel magasabb, úgy, hogy a tényleges gyorsaság percenként 1188 fordulat.

A csapágyak golyós csapágyak. A hatásfok 93—94%. Kikapcsolás után a szivattyu 11—12 perc múlva áll meg.

A csuszatógyűrűk a motortengelyre vannak erősítve, a csapágyvégeken kívül s olyképen vannak a motorral kapcsolatban, hogy esetleges zárlat teljesen ki van kerülve. A gyűrűk öntöttvas szekrényekbe vannak zárva, mint azt az ábra is mutatja.

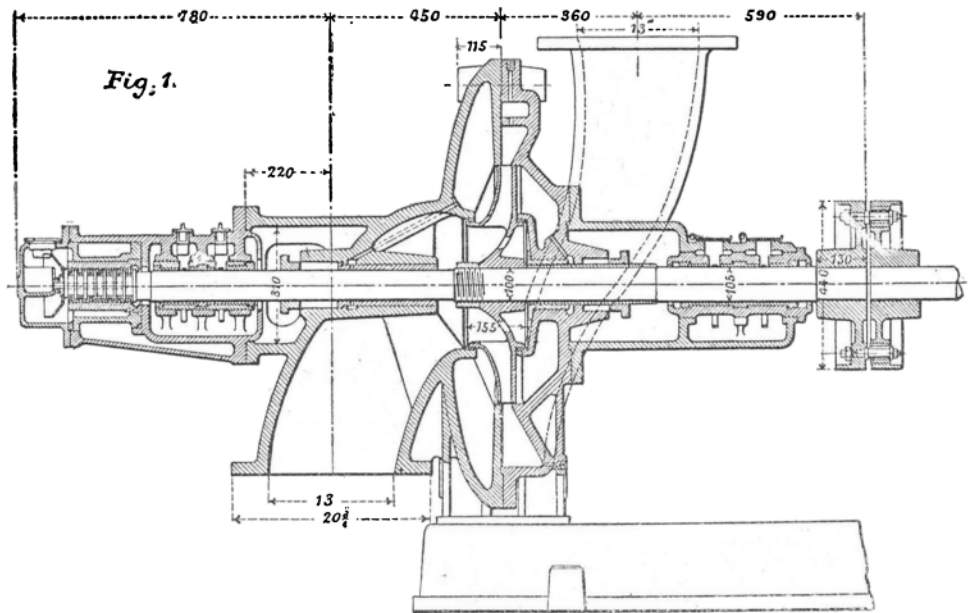

2. ábra.

PERC. TELJES.	KILOWATT.		LÓERŐ
	HATÁSFOK %	LÓERŐ	
10250			
10500			
10750			
11000			
11250			
11500			
11750			
12000			
12250			
12500			
12750			
13000			
13250			
13500			

3. ábra.

A salgótarjáni tőkeemelése.

A Salgótarjáni Kőszénbánya Részvénytársulat részvényesei e hó 19-én Chorin Ferenc dr. igazgatósági elnök vezetése alatt rendkívüli közgyűlést tartottak, mely alkalomból 226 részvényes 47400 részvényt tett le 1768 szavazat képviselőjében. A közgyűlés a társulat alaptőkéjének 20.000 darab, egyenként 200 koronáról szóló részvény kibocsátása által 4.000.000 koronával való felemelését határozta el. Hozzájárult a rendkívüli közgyűlés az igazgatóság azon előterjesztéséhez is, hogy a kibocsátandó részvények fele elővétellel a régi részvényeseknek

ajánltassék fel, második felét pedig eladták a Pesti magyar kereskedelmi bank vezetése alatt több évre alakult szindikátusnak azzal a kikötéssel, hogy szindikátus a részvényeket több évig piacra ne vihesse. Az új részvények a társulat 1909. és 1910. üzleti eredményében nem részesülnek, de 1910 végéig a befizetések után 5 százalékos kamat-megtérítést kapnak. Elhatározta továbbá a rendkívüli közgyűlés az alapszabályok 4. és 6. szakaszainak módosítását. Az igazgatóság által a tőkeemelés dolgában a közgyűlés elé terjesztett jelentés így hangzik:

Tisztelt közgyűlés!

Abban a jelentésben, melyet az 1908. február hónap 24-én tartott rendes évi közgyűlésünk elé terjesztettünk, volt szerencsénk t. részvényeseinket az álamkincstár és társulatunk között a zsilvölgyi kincstári szénbányák visszabocsátása tárgyában létesült megállapodásról értesíteni.

Mi ugyanis a zsilvölgyi kincstári szénbányákat haszonbérben birtuk, mely haszonbéri viszony 1916 év végéig terjedt.

A bérben birt kincstári szénbányákban azonban szenet sohasem aknáztunk, mert a tulajdonunkat tevő zsilvölgyi bányák évszázadokra terjedő szengazdagsága és termékének kitünő minősége a zsilvölgyi kincstári szénbányákban való művelést feleslegessé tették.

Midőn a kincstár állami szénbányászat folytatására tökélt el magát, hozzánk az a felszólítás érkezett, hogy az általunk amugy sem művelt kincstári szénbányákat azonnal bocsássuk a kincstár rendelkezésére és rövid időn belül adjuk át a kincstári szénbányákhoz tartozó, általunk tényleg használt üzemberendezéseket, tisztii- és munkáslakásokat, rakodókat, iparvasutat, gépműhelyeket, kórházat, stb.

Ellenzolgáltatások ellenében, melyek közé az államvasutak részére tíz évre biztosított szállításon kívül az is tartozik, hogy a kétszázezer korona évi haszonbér és ötvenezer koronát tevő egyházi és iskolai járulékok fizetése alól felszabadultunk, eleget tettünk a kincstári felszólításnak, 1908. január

havában átadtuk a tulajdonát tevő szénbányákat; a tartozékok egy részét már a múlt év végével átadtuk, a használatunkban maradt egyéb tartozékokat részben a folyó, részben pedig a következő év végével fogjuk a kincstárnak visszabocsátani. Az összes üzemberendezéseket azonban rövid időn belül pótolnunk kell, ami több millió korona kiadással jár.

Éveken át tartó tárgyalások után 1906. év utolsó napjaiban szerződésre léptünk id. Pálffy János gróf urral a bajmóczy uradalmához tartozó községek alatt található szén kiaknázása tárgyában. A megkötött szerződés alapján mi jogosultak voltunk 1909. június hó 30-áig az egész területen szén után kutatni és minden műveletet megtenni, mely bennünket a szén minőségéről és mennyiségéről tájékoztatni alkalmas. Biztosította a szerződés nekünk a visszalépési jogot is és abban az esetben, ha mi 1909. június hónap végéig e joggal nem élünk, a szénkiaknázási jogot 1909-ig. Az 1907. és 1908-iki éveket, valamint az 1909-ik év első felét részben arra fordítottuk, hogy a haszonbérlet területet újabb foglalások által teljesen arronduzzuk, részben pedig arra, hogy a Nyitra- és Bars megyékben megszerzett egész területet felkutassuk és áttanulmányozzuk. A legnagyobb körültekintéssel és óyatos-sággal végzett munkálatok a megszerzett területek szénben való rendkívüli gazdagságát igazolták és miután az elméleti és gyakorlati vizsgálódások azt is kitüntették, hogy a felkutatott szén a hazai legjobb szénfajták közé tartozik, mi az id. Pálffy János gróf urral megkötött szerződés fentartása mellett nyilatkoztunk és egy már 1900-ban a Magyar Általános Kőszénbánya Részvénytársulattal létrejött megállapodás értelmében ezzel a társulattal együtt megalapítottuk a »Nyugatmagyarországi Kőszénbánya Részvénytársaság«-ot a nyitra- és bars megyei széntelepek kiaknázásának céljából és e társaság 10 millió koronában megállapított alaptőkéjének felét jegyeztük. Minden előkészület megtörtént arra nézve, hogy az ujonnan alakult társaság a bányauzemet a legközelebbi években felvegye és termékét különösen azokra a piacokra vigye, melyeken eddig csaknem kizárólagosan külföldi szenet használtak.

Meg vagyunk arról győződve, hogy az új részvénytársaság két év alatt az előmunkálatokat befejezi és ezen időtől fogva a befektetések kellő módon gyümölcsözőn fognak.

Részben a pótlások, részben pedig az új alapítás által származó kiadások fedezését alaptőkének 18 millió koronáról 20.000 darab egyenkint 200 korona névértékű részvény kibocsátása által 22 millió koronára való emelése által akarjuk elérni és arra kérjük önöket, hogy ezen tökeemelést és az alapszabályok 4. és 6. szakaszainak megfelelő módosítását elhatározni méltóztassék. Ami a tökeemelést illeti, azt javasoljuk, hogy a kibocsátandó részvények felerészére azaz 10.000 darab biztosítsák a régi részvényeseknek az elővételi jogot akként, hogy minden kilenc régi részvénynek egy új részvény jusson. A fennmaradó 10.000 darab részvény tekintetében pedig hatalmazzák fel az igazgatóságot, hogy azokat a Pesti Magyar Kereskedelmi Bank vezetése alatt több évre alakult szindikátusnak oly feltétel mellett adhassa el, hogy ez a 10.000 darab részvényt évek során át a piacra ne vihesse és hogy a szindikátus által fizetendő vételár azon áránál, melyet a részvényesek az

elővétel alkalmával fizetnek, kisebb ne legyen. Az ujonnan kibocsátandó részvények a társulat sem 1909-iki, sem 1910-iki nyereségében nem részesednek, hanem a befizetések után 5 százalékos kamatmegtérítést kapnak. Mi a kibocsátandó részvények átvételi árfolyamát a t. közgyűléssel közölni, a kibocsátás egyéb feltételeit pedig a közgyűlést követő napokon hirdetményileg fogjuk közzétenni.

Mi abban a meggyőződésben vagyunk, hogy ezek a javaslatok társulatunk érdekeinek mindenben megfelelnek, Az ujonnan kibocsátandó részvények által nyerendő összeg hasznos befektetésekre szolgál és ezek a befektetések épp oly kedvezően fognak kamatozni, mint társulatunk eddigi beruházásai.

A bányászat természete hozza magával, hogy néhány évnek kell lefolynia, míg a befektetésekkel elkészülnek és azok kamatozhatnak. Ebből az okból nem részesülhetnek az ujonnan kibocsátandó részvények a folyó év és a következő év üzleti eredményében, ehelyett a befizetések után 5 százalékos kamatmegtérítést kapnak. 1911-től kezdve azonban az ujonnan kibocsátandó és a régi részvények jogai között nem lesz semmi eltérés.

✂ HAZAI HIREK ✂

Kinevezések az állami szénbányászatnál. A pénzügyminisztérium vezetésével megbízott m. kir. miniszterelnök az állami szénbányászatnál alkalmazott műszaki tisztviselők egyesített létszámában kinevezte: a II. fizetési osztályba: *Andreics* János főbányatanácsost központi igazgatóvá, a IV. fiz. oszt. 3-ik fizetési fokozatába: *Baumerth* Károly bányatanácsost főfelügyelővé, az V. fizetési osztály 2-ik fizetési fokozatába *Kosztela* János bányatanácsost, 3-ik fizetési fokozatába *Seidl* Aurél miniszteri titkárt főfelügyelővé, a VI. fizetési osztály 1-ső fizetési fokozatába *Nick* Mihály bányafőfelügyelőt főmérnöké, 2. fizetési fokozatába *Schmidt* Lajos főmérnököt főmérnöké, 3-ik fizetés fokozatába dr. *Kasics* Ozmán miniszteri segédtitkárt főellenőrré, *Illés* Vilmos bányamérnököt és *Palmer* Artur magán gépészmérnököt főmérnöké, a VII. fizetési osztály 2. fizetési fokozatába *Uhnák* Márk bányamérnököt mérnöké, 3-ik fizetési fokozatába *Schmidt* Jenő bányamérnököt, *Somogyi* Géza bányabiztost, *Wagner* Elek és *Nickmann* Richard segédmérnököt mérnöké, dr. *Láng* Mihály pénzügyi fogalmazót ellenőrré, *Hppmann* Géza magán bányamérnököt mérnöké és *Vatvai* Gyula budapesti lakost ellenőrré, a VIII. fizetési osztály első fizetési fokozatába dr. *Patzak* Ödön bányorvost bányorvossá, *Vasitsék* Zsigmond, *Baumerth* Dániel, *Valaska* Ferencz, *Bajkó* András, *Meinhardt* Vilmos, *Leskó* Béla *Kocsis* János és *Sopp* Adolf segédmérnököt segédmérnöké, 2-ik fizetési fokozatába *Tallatsek* Ferencz ideiglenes bányorvost végleges bányorvossá, 3-ik fizetési fokozatába *Persztik* György és *Fényes* Gyula segédmérnököt segédmérnöké, dr. *Magyar* Jenő társpszintári orvost, ideiglenes bányorvossá. Egyidejűleg megtörténtek a tisztviselői kinevezések a műszaki könyvelőségekhez és a bányapénztárakhoz és kezeléshez. Ezek a következők: *A műszaki könyvelőségekhez:* A VI-ik fizetési osztály 2-ik fizetési fokozatába: *Saxinger* József pénz-

ügyi számtanácsost, 3-ik fizetési fokozatába *Fricsovsky* József számtanácsost főkönyvelővé, a VII. fizetési oszt. 3-ik fizetési fokozatába *Grohmann* Jenő és *Hank* József pénzügyi számvizsgálót könyvelővé, a VIII. fizetési osztály 2-ik fizetési fokozatába *Boczek* Kálmán pénzügyi számellenőrt; 3-ik fizetési fokozatába *Oberschall* Viktor pénzügyi számellenőrt és *Kollár* Gyula számtisztet számvevővé: — a IX. fizetési osztály első fizetési fokozatába: *Desseffy* Elek pénzügyi számtisztet, 3-ik fizetési fokozatába: *Molnár* József pénzügyi számgyakornokot számtisztté; A bányapénztárakhoz és kezeléshez: a VII. fizetési osztály 3-ik fizetési fokozatába: *Drechsler* Miksa miniszteri irodafőtisztet és *Peternek* Károly kezelési vezetőt kezelési vezetővé, *Mihalik* Géza pénzügyi számvizsgálót ellenőrré; a VIII. fizetési osztály 2-ik fokozatába *Ember* Péter, *Demarcsek* Károly, *Jávorszky* József és *Rödig* Antal kezelőtisztet kezelőtisztté; 3-ik fizetési fokozatába: *Nidossy* Nándor miniszteri irodafőtisztet, *Szepesi* László kezelősegéd tisztet végleges, *Koronkai* Ferenc, *Weismähr* Sándor és *Baksay* István magánhivatalnokot ideiglenes minőségben kezelőtisztté; a IX. fizetési osztály első fizetési fokozatába: *Lorencz* Rezső, *Chvoj* József és *Csillik* Lajos kezelősegéd tisztet segéd tisztté; a 3-ik fizetési fokozatába: *Drozdják* Lajos bányafelügyelőt végleges, *Gaal* József bányaszámvevőt és *Zlinszky* Ernő vizsgázott gépkezelőt ideiglenes minőségben segéd tisztté.

Magyar bányászok emléke Amerikában. A smittoni temetőben — mint Newyorkból jelentik — kegyeletos ünnep volt. Az Egyesült Államok egyik legszebb ünnepnapján, a Decaration Day-n felavatták azt a hatalmas, fehér gránitból készült oszlopot, amelyet az Amerikai Magyar Szövetség állított föl a Darr-bányában 2 esztendővel ezelőtt tragikus halált halt 200 több magyar bányamunkás emlékére. Az ünnepen: magyar kormányt *Bornemisza* Gyula báró pitsburgi, *Forster* Pál báró klivlandi konzulok és *Belényi* attasé képviseltek. Az amerikai bányászunió részéről *Guzi* György volt jelen. Az emlékkövet *Katassay* Sándor pitsburgi református lelkész és *Fényes* László connelsvillei plébános imádsággal, *Kemény* György és *Baracs* Henrik angol ünnepi beszéddel avatta föl. Beszédet mondtak még: *Bornemisza* Gyula báró pitsburgi konsul, aki a magyar kormány és *Ambrózy* Lajos bárónak, a washingtoni osztrák és magyar nagykövetség vezetőjének a nevében koszoruzta meg az emlékkövet. A magyar kormány koszoruja ércből készült és a koszorúnak ugyancsak ércből készült szalagján ez a felírás olvasható: *Magyarország — az idegenben elhalt fiainak.* *Francis Fechan*, az amerikai bányászövetség, *Tomcsányi* József, az amerikai Magyar Református Egyesület és *Guzi* György, a kerületi bányász-unió nevében mondott beszédet.

A Salgótarjáni kőszénbánya rt. új igazgatója. A társaság igazgatósága ma tartott ülésében régi és kipróbált hivatalnokát *Dezsényi* Gyula igazgató-helyettest *igazgatóvá* nevezte ki.

A trónörökös kőszénbányája. Mint illetékes helyről értesülünk, előkelő kőszénbánya társaság van mostanában alakulóban. A pécs—vasari vasutvonal folytatásában, Pécsváradon létesítik az új kőszén-

bánya-telepet, amelyen nagyon kedvező körülményeket konstataáltak a mély furások. Az új bánya részvényeit jelentékenyebb részében *Ferenc Ferdinánd* trónörökös jegyezte. Részes a bányában továbbá dr. *Böckh* Hugó, a nagyhirű selmechányai professzor is, aki geológiailag felfedezte a területet s most a műszaki munkálatokat is vezeti. A bányatársaság bankári teendőit a Pesti Magyar Kereskedelmi Bank vállalta el.

Az államvasuti gépgyárról alábbi érdekes adatokkal szolgálunk olvasóinknak. Ezekből megtudjuk, hogy céltudatos munka folyik az állami üzemben s ha a magániparvállalatoknál nem henyélnék, el lehet mondani, hogy itt is szivós, erős munka eredményeivel találkozunk. Az 1907. évről szóló adatok a következők: Az államvasutak gépgyára 1907-ben megfelelőleg volt foglalkoztatva. A mozdonyépítési osztály az 1906. évi 62 darabbal szemben 108 darab mozdonyt gyártott. A gőzmotorok és gőzfejlesztők száma emelkedett, amennyiben az 1906. évi 16 darab gőzfejlesztő és 14 gőzmotorral szemben 21 db. gőzfejlesztő és 17 db. gőzmotor gyártatott. Kiemelendő, hogy 6 db. gőzfejlesztőn és 3 db. gőzmotoron kívül a többi mind külföldi, és pedig olasz, román, japán és amerikai vasutak motorkocsijaihoz készült. A vasöntőde valamint a fémöntőde az egész éven át jól volt foglalkoztatva. A lemezsajtoló műhely sajtolt kocsiforgóvázlemezekből súly szerint a belső részére 30.126 t-t, a külföld részére pedig 83.273 tonnát gyártott, ami az 1906. évi 36.482 és 208.971 tonnával szembeállítva, jelentékeny apadást jelent. Kocsikerékpár szállított 825 db. az 1906. évben gyártott 995 darabbal szemben. A hidépítési osztály a lefolyt évben jól volt foglalkoztatva. A gazdasági gépgyártási osztály által gyártott gépek eladása kielégítőnek mondható. Külföldi kiállításokon az 1907. évben a gyár gazdasági gépeivel nem vett részt, a hazai kisebb gazdasági gépkiállítások közül azonban a szolnoki, érsekújvári, szentesi és sepsiszigyörgyi kiállításokon mutatta be gépeit, míg a pécsi országos kiállításokon nagyobb gépkollektívával jelent meg. Ez utóbbin, versenyen kívül maradt s így kitüntetésben nem részesült. Beruházások címén a lefolyt évben a következő építmények és berendezések létesítettek: Épült, de be nem fejeztetett egy kétemeletes irodaépület, egy régi földszintes irodaépület helyére s az építés idejére a kihelyezett irodák egy ideiglenes favázas helyiségbe kerültek. Felállított egy nagyobb és két kisebb víznyomású mintázógép, egy „Ungár“-féle nyerskőolaj-tűzelésre berendezett fémolvasztó kemence, a mozdonygyártási osztály kovácsműhelyében felállított regeneratív-rendszerű gázpések számára egy 25 m. magas falazott kémény. A lemezsajtoló- és vízszekrény műhely részére 2 kézi villamos furógép szereltetett be és hasonlóan a múlt évekhez a lefolyt évben is nagyobb mennyiségű sajtoló súlyeszű készült. A mozdonyosztály esztergaműhelyében egy meglevő sikesztergapad munkaképességének fokozására egy második szupport készült, nemkülönben nagyobb mennyiségű támcसार furógép szereltetett be. A gazdasági gépeket gyártóüzem számára egy Rohriger, egy Ducommun és egy Herbert-féle gyors-esztergapad, 3 erősebb tengelyes sztergapad, egy harántgyalugép. valamint az ezen különleges szerkezetű gépekhez szükséges segéd-eszközök és szerszámok szereltettek be. A mozdony-szerelő műhely részére a nagyobb mozdonytípek szállítására és azoknak a fűtési próba megejtésére szolgáló tolópad rövidségénél fogva már nem felelt meg, mért is egy erősebb és a célnak megfelelő tolópad készült, továbbra a fokozott üzemre való tekintettel, ezen műhely részére négy készlet mozdonyemelő szerkezet és 8 db. pályakocsi is készítettett. A fa-megmunkáló műhely üzemenek elősegítésére egy szalagfűrészgép és egy szalagfűrészfűrésztető és foghajtógép szereltetett be. A villa-

mos központi gépház számára egy 5000 kg. hordképes-ségű futódaru állítottatott föl és a villamos forrasztáshoz a régi dynamó helyett egy új dynamómotor. Végül a munkáslétszám növekedése folytán annak arányában egyes gyártási üzemeknél a kézi szerszámok és apró segédkészülékek is szaporodtak. Mindezen berendezések fejében a berendezések leltára 146.355.53 K-val növekedett. Az algyógyi tüdőbeteg munkások sanatoriuma építése folytatottatott, de még nem fejeztetett be. A gépgyárban 1907. évi december hó végével alkalmazásban állott 3666 munkás; honosságra nézve volt 3597 magyar, 68 osztrák és 1 külföldi. 1907. évben összesen 25 székelyvidéki munkás vétetett fel.

A selmeci bányászati főiskola Dobsinán. A selmecbányai bányászati és erdészeti főiskola hallgatói néhány tanáruk vezetése alatt rendezett tanulmányutjuk keretében ez évben Dobsinát is belevevették. A múlt hét folyamán a bányászati hallgatók jártak Dobsinán s *Böck* Hugó dr. bányatanácsos vezetése alatt megtekintették a város bányáit. Kalauzok *Fábry* Andor dobsinai bányagazgató volt. A bányászok ezután a jégbarlanghoz indultak, ahonnan folytatták utjukat. Junius 14-én az erdészeti hallgatók érkeztek Dobsinára, akik *Frigyes* kir. herceg tescheni uradalmából *Poprzd* felől a jégbarlanghoz jöttek, ahol Dobsina város nevében *Kellner* Viktor erdőmester fogadta őket. Vezetők: *Muzsnay* Géza és *Kripper* Móric főiskolai tanárok voltak, akikhez *Zachar* István erdőfelügyelő is csatlakozott. Az erdészek néhány szebb erdőrészletben megtekintették az erdőkezelést. Ugy a bányászok, mint az erdészek a látottakon teljes elismeréssel fejezték ki. Az akadémikusokat a város, mint bánya- és erdőtulajdonos megvendégelte.

Szakosztályi közgyűlés. A Bányászati és Kohászati Egyesület *gömör-borsódi* osztlálya, mint már röviden jelentettük, e hó 19-én *Rozsnyón* tartotta évi közgyűlését. A közgyűlésen, amely jelentős lefolyású volt, résztvett az éppen akkor *Rozsnyón* időző *Tuscher* Géza miniszteri tanácsos, főbányatanácsos, akit az elnöklő *Sárkány* Miksa igazgató üdvözölt, a jelenlevők lelkes éljenzése mellett. A tanácskozás legfontosabb tárgyát a szakosztály által létesített bányaiskola ügye képezte. Az iskola létesítése már annyira előrehaladt, hogy szeptember 1-én már wegnyitható lesz az első évfolyam. Igazgatóul és szaktanárul egyhangulag nagy lelkesedéssel *Gyöző* Lajos volt szomolnokhutai bányagazgatót választották. A közgyűlés nagy elismeréssel emlékezett meg *Czerninger* Alfréd főbányabiztosról, akinek legfőbb érdeme, hogy a bányaiskola létrejött. Egyhangulag elhatározták, hogy elévülhetetlen érdemeiért jegyzőkönyvi köszönetben részesítik. Ezután a *Franciska*-muzeum és a *Borsod-Gömör* vármegye monográfiáját tartalmazó, nemrég megjelent művet vitatták, amely az érdekelt körökben nem talált méltó érdeklődésre. Majd *Zorgóczy* rimai igazgató javaslatára elhatározták, hogy az egyes lapokban megtámadott érdemes egyesületi titkárt, *Gálocszy* Árpádot üdvözlik és bizalmukról biztosítják. A közgyűlés után a jelen voltak a *rozsnói* vasasfürdőben gyűltek össze, ahol lakoma, majd táncmulásig volt.

A brádi bányászsztrájk. A brádi bányászok sztrájkja folyton tart. A sztrájktanján, a bánya melletti nagymezőn állandóan 1000—12000 bányász tartózkodik. Miután ezek

semmiféle szakszervezethez nem tartoznak, segítséget nem kapnak sehonnan sem. A sztrájkolók küldöttségileg fordultak a zalatnai bányakapitánysághoz, hogy újabb békéltető-bizottságot küldjön ki. A bányagazgatóság elhatározta, hogy a sztrájkolókkal addig nem lép szóba, míg munkába nem állanak.

Bányászsors. Rendkívüli katasztrófa híre érkezik *Dévről*. A vulkáni bányában bányalégrobbanás történt, amely nyolc bányamunkás életét oltotta ki, a többi bányában dolgozó munkások nagy része súlyosan megsebesült. A katasztrófa ügyében a *dévai* szolgabíró szigorú vizsgálatot indított.

A Rimamurány-salgótarjáni vasmű üzleti éve ez év június 30-án zárul. Mint étesülünk, az idei forgalom még a tavalyit is felülmulja, amely pedig rekord év volt a társulat történetében. Annál örvedetesebb ez, mert a társaságnak szintén küzdenie kellett az utóbbi év általános gyengébb konjunkturájával; mindazonáltal a gyakori áresések sem érintették kedvezőtlenül a vállalat pénzügyi viszonyát.

A poprádi bányaszerencsétlenség? A napilapok az elmúlt héten azt a hírt közölték, hogy *Poprádon* bányaszerencsétlenség történt, mely alkalommal két munkás meghalt, egy súlyosan, kettő pedig könnyen megsebesült. Illetékes forrásból nyert értesülésünk szerint a hír annál is inkább légből kapottnak látszik, mert *Poprádon* bányahatósági felügyelet alatt álló bányazem egyáltalában nincsen.

A Magyar ásványórlő és graphitgyár rt., amely a múlt esztendő folyamán alakult 200.000 korona alap-ökével, kellemetlen helyzetbe jutott. Egyik hitelezője — hírszerint — csődöt kért a vállalat ellen. A csődkérdő követelése mindössze 160 korona. Egyebekben is sok más anyagi kellemetlenség érte a vállalatot, mely azért alakult, hogy átvegye és folytassa az *Ausch* és *Aczél* cég üzletét. A vállalat vezetői ennek dacára remélik, hogy a nehézségeket sikerülni fog leküzdeni.

A Magyar kovásművek r.-t. 1908. évi mérlegét 20,426 korona veszteséggel zárta. A mérleg adatai a következők: *Vagyon:* Bánya, bányajog és ingatlan számla 100,000, bányafelszerelés 8175. malom és épületek 24,743, árukészlet 3600, irodaberendezés 1177, adósok 13,353, veszteség 20,426, összesen 231,476 korona. *Teher:* Részvénytőke száma 200,000, hitelezők összesen 231,476 korona.

A bihari szénbánya és villamossági r.-t. július 2-án tartja *Nádor-utca* 4. alatt tartja közgyűlését. A társaság mérlegének adatai a következők: *Vagyon:* Bányabirtok 283300, aknák és tárnák 190334, bányafelszerelések 73695 = 547330. földbirtok *Bodonoson*, *Dernán* és *Mezőtelegden* 140402, tárna és villamos vasutak 390554, épületek és munkásházak 131125, sodronykötelpálya: sodronypálya 987136, villamos központ 192643. sikló 10000, állomások és rakodék 181499, széntörő 28973 = 1400252, szénkészlet 7037, adósok 40109, előre fizetett szolgálmi jogok 2500, előre fizetett biztosítási díjak 15000; pénztár 285, veszteség 1968. évben 11717, veszteségáthozatal 1907. évről 75649 = 87366, összesen 2761964 korona. *Teher:* Részvénytőke 120000, tartalékok 373730, hitelezők 1188234, összesen 2761964 ko-

rona. *Nyereség- és veszteségszámla.* Tartozik: Termelési és szállítási költségek, épület- és bányafentartás, iroda és üzleti költségek 460931, veszteségáthozatal 1907. évről 75649, összesen 537580 korona. *Követel:* Bevétel 449214, veszteség 1908. évben 11717, veszteségáthozatal 1907. évről 75649 = 87366, összesen 536580 korona.

A Mármarosí Sóvasut rt. dr. Chorin elnöklésével tartotta ezidei közgyűlését. Az évi jelentés szerint a vállalatnak a múlt esztendőben összesen 210.004,60 K volt a tiszta nyeresége. Ebből az elsőbbségi részvények szelvényét 9 koronával, a törzsrészvényekét 8 koronával váltják be, míg abból 28.204,60 koronát új számlára visznek át.

Uj bányavasut. A kereskedelmi miniszter az *Alsó-barbatién* állomástól az *Aninosza* község határában fekvő bányatelepekig vezetendő szabványos nyomtávú gőzvasutra az előmunkálati engedélyt megadta.

A Magyar és galíciai naphtaipar rt. 1908. évi mérlegét 514,718 korona veszteséggel zárta. A mérleg adatai a következők: *Vagyon:* Olajbánya-kuxok 4.900.000 miből törlesztve 625.000 = 4.275.000, értékpapírtárca 2.042.173, adósok 204.252, nyereség- és veszteségszámla. veszteség mint egyenleg 514.718. Összesen 7.036.145 K. — *Teher:* Tőkeszámla 25.000 drb részvényá 200 forgalomban 5.000.000, miből törlesztve 625.000 = 4.375.000 Hannoversch' Galizische Naphta-Gewerkschaft tartalék-alapja 50.000, általános tartalék-alap 25.752, lombard-kölcsön 1.218.000, fel nem vett osztalék 3139, adótartalék 7932, hitelezők 1.356.32. Összesen 7.036.145.

Szénforgalom. A magyar királyi államvasutak vonalain mentén fekvő kőszénbányák a május hó 30-ától június hó 5-ig terjedő héten, 5 munkanap alatt, összesen 8558 kocsi rakomány szenet adtak fel; 2508 kocsi rakományal kevesebbet, mint az előző héten és 2119 kocsi rakományal kevesebbet, mint a múlt év hasonló (V/31-től VI/6-áig) időszakában. Egy munkanapon átlag 1426 vasúti kocsit raktak meg; 418 kocsi al kevesebbet, mint az előző hét egy-egy munkanapján.

✠ KÜLFÖLDI HIREK ✠

Uj társaság alakult Rotterdamban Holland-Amerika Mynbonw My név alatt. A társaság célja bányák kiaknázása, az ércekkel való kereskedés és végül érctelepek felkutatása. Alapítke 1.000.000 forint, amely 1000 részvény között oszlik meg, eddig 254 részvényt jegyeztek.

A román petroleumtermelés az 1909-iki év első felében a „Montieur du Pétróle Romain” szerint következő volt. A nyersolajtermelés 279,820 tonnára rugott, az előző év ugyanezen időszakának 288,725 tonnával szemben. A termelés az egyes társaságok között a következőképpen oszlott meg: a Steana Romana 81267 (87430), Regatul Roman 59011 (38450), Concordia 41069 (33096), Romano-Americana 32094 (29685) Astra 10363 (14265), Trojan 9108 (9576), Colombia 6413 (9044), Internationale 8889 (8110), Aquilla Franco-Romana 5429 (5235), Nafta 4545 (5152).

A német bányamunkás-szövetség 18-ik nagygyűlését Eisenachban tartotta. A szövetség székhelye Bochum, tagjainak száma 112,000, vagyona közel 3 millió márka.

A grönlandi kőszén. A dán Grönlandban megkezdett kőszénbányászat igen szép reményekkel kecsegtet. Jelenleg az Umanak melletti széntelepek feltárását kezdték meg, a melyeket az 1907-ben kiküldött német expedició vizsgálta meg tüzetesen. Ez az expedició állapította meg, hogy ezen telepek feltárása nagy jövedelemmel fog járni. A bányászatot 1907. őszén kezdték meg s 1908. tavaszáig 3000 tonna kőszént bányásztak, amelyet a nyár folyamán Grönland különböző telepeire szállítottak. Az Umanak melletti munkálatokat főleg a zord időjárás nehezíti meg, télen 15. sőt 30 fokos hidegek járnak arra, igaz, hogy magukban a bányákban csak 3 fok celsius a hideg. Baj az is, hogy a benszülött munkások mihamar ráunnak a nekik szokatlan munkára.

A belga szénzállítás 1908-ban. A termelés mennyisége az utóbbi években csaknem változatlan. Az utolsó év is az előző 1907-iki évhez képest csak 146,349 tonna többletet mutat. Az összes termelés 23,678,150 tonna volt.

A nyugat- ausztráliai aranybányák. A Great Fingal üzleti jelentése az előző évi aranybányászatról igen kedvezőtlen, mert a feltárt területek aranyban igen szegények voltak. A gazdagabb ércből még fel van halmozva 240,000 tonna, ezt azonban egyelőre nem tudják kifejtetni. Az érchiány miatt több nagyobb társaság máris korlátozta üzemét.

Németország érckészlete. A német sajtóban az utóbbi időben sokat irnak arról, hogy a német iparnak mily nagy előnyére válnék, ha a lotharingiai és luxemburgi vasércet jobban, modernebbül kihasználnák. Elektromos uton ugyanis a legkitűnőbb acél nyerhető azon ércekből, amelyeket eddig elhanyagoltak, ily módon — írják a német lapok — az eddigi nagy ércbehozatalt végképen meg lehetne szüntetni. Eleddig több, mint 100 millió márka vándorolt évenként a határon át az idegen ércekért. A legtöbb német vasérc oly alkatrészeket is tartalmaz, amelyek károsan befolyásolják a nyert acél szilárdságát. A külföldi érccel azután javítják a saját alkalmatlan ércüket. A legtöbb ércet Svédország és Magyarország importálja. Kevés nyersanyagot Franciaország is szállít. Spanyolországból szerzik be a mágnes vasércet. A németek erősen reménykednek, hogy új, modern eljárásokkal sikerül saját érceikből minden célra megfelelő acélt előállítani s így a külföldi — köztük a magyar nyersanyagot kiszorítani. — Persze más lapra tartozik, hogy ily egy-kettőre ez sikerül-e nekik.

Tisztelettel kérjük azon tisztelt előfizetőinket, akiknek előfizetésük július 1. lejár, hogy azt mielőbb megújítani sziveskedjenek, hogy a lap küldésében fennakadás ne történjék.

✂ TALÁLmányok ✂

Eljárás finom szemcsés anyagok briketkezésére. 45386. alatt szabadalom megadva. Witkowitz Bergbau und Eisenhütten Gewerkschaft cég Witkowitzban. — A briketizendő anyaghoz kolloidos kovasavat adunk és ezt azután a levegő vagy magasabb hőmérsékletek behatása által amorf alakra hozzuk, mimellett a briketizendő anyagrészcsek szilárdan megragasztatnak, illetve az alkalmazott hőmérséklet nagyságával fokozódóan elkovásodnak, ami a megragasztást elősegíti.

Tüzelés üreges rostélypálcákkal, melyek a rostélyfelület mellső végére levegőt vezetnek. Sch. 1945. Schmidt Oszkár technikus Mönchwaldeben.

A rostélypálcák hátsó végükön nyitva vannak és a befogadott levegőt a rostélyfelület mellső végén a fűtőterbe vezetik. A fűtőternél mindegyik rostélypálca külön légkibocsájtó nyílással van ellátva, ezek a légkibocsájtó nyílások esetleg egy közös szekrénybe torkolnak. A szekrény rostélyszerűen tagozott légkibocsájtó nyílásokkal bír; ugyancsak ez a szekrény szolgál a légkibocsájtó nyílások átvesztő szén és hamurészek gyűjtőhelye gyanánt. A légkibocsájtó nyílás egy csappanó segítségével időnkint elzárható s így a légbevezetés szabályozható.

Vasalj sinmegerősítéssel. V 976. alapszám. Verpoort Jakab téglagyártulajdonos Heissenben Németország.

Bányamivelésnél gyakran kell a sineket áthelyezni, rövidíteni, vagy meghosszabbítani. Jelen találmány tárgyát egy vasalj sinmegerősítéssel képezi, a nyomtávolság egyszer s mindenkorra a vasalj felső lapjából sajtolás útján képezett támasztóborda által van fixirozva és a sinnek megerősítése egyszerű és könnyű módon ékkötés útján történik. A megerősítés valamint a kapcsolás oldása gyorsan eszközölhető.

IRODALOM

Ein Neues Berggesetz für Ungarn. A bányatörvényjavaslat német fordítása és kommentárja jelent meg „Ein neues Berggesetz für Ungarn“ (Wien u. Leipzig, Halm & Goldmann) címen *Balkay Béla dr.* tollából, aki bányajogunk kevés számú művelői között a legszorgalmasabb s már egész kis könyvtárt irt össze ezekről a tárgyokról. A most megjelent munka célja egyrészt a németül beszélő hazai szakemberekkel a bányatörvényjavaslat előadói tervezetének megismertetése s egyúttal a külföld idevágó törvényeinek szembeállítására, másrészt pedig bányajogunk fennálló intézményeinek és általában a hazai bányászat viszonyainak ismertetése a

külfölddel. Különösen az utóbbival nagy szolgálatot tesz a szerző bányászatunknak, mert az úzérkedés azt már annyira diszkreditálta, hogy a Bányászati és Kohászati Egyesület elnöke, *Teleky Géza gróf*, a legutóbbi közgyűlésen egyenesen feladatukká tette szakembereinknek, hogy ennek káros hatásait bányászatunk viszonyának idegen nyelveken való ismertetésével paralizálják. *Balkay dr.* munkája, mely bányajogunk történeti fejlődését és a reformtörekvések ismertetését is felöleli, e tekintetben igen becses anyagot nyújt.

SZERKESZTŐI ÜZENETEK.

W. J. Budapest. Bizony különös jelenség, hogy nálunk, éppen az Alföldön, ahol a kutakkal annyi haj van, nem furálnak megfelelő artézi kutakat, amelyekkel egész községeket lehetne jó és egészséges vízzel ellátni. Az ellenkezőjét tapasztaljuk a Felvidéken és Erdélyben. Ott nem sajnálnák áldozni erre a célra. Az Alföldön a kuffurást kutmesterekre bizzák — még a Máv. is ezt a rendszert követi — akik három-négy esztendeig elkinlődnak, sőt akad olyan eset is, hogy két kutmester öngyilkos lesz s a harmadik megszökik, de az artézi kut még úgy sincs készen. Az artézi kutak furását fúróvállalatokkal kellene végeztetni s akkor az olyan esetek, amint őt említi, ki volnának zárva.

Menyháza. Ez időszerint az üzleti konjunkturák oly kedvezőtlenek, hogy még vasérc iránt is csekély az érdeklődés, tehát nem meglepő, ha a mangánérc iránt egyáltalában nincs kereslet.

K. W. és Tsa. Kivánságuk szerint levélben adunk választ.

Triasz, mint jura. Ez olyan tudományos kérdés, amelynek tisztázása nem minden jelentőség nélkül való. A vitás kérdésben mindenesetre a tudományos igazságnak kell győznie. S hogy az igazság kinek a részén van, azt döntse el mindenki, aki a két közleményt olvasta. Annyi bizonyos, hogy a döntés nem nehéz.

T. J. Karánsebes. Nem az első és nem is az utolsó eset, amely önnel történt. Mikor A Bánya új rezsimje kezdődött, özönével kaptuk az olyan leveleket, amelyek a Pénzügyi Mercur r.-t.-gal való élénk összeköttetésről tanuskodnak. És ezek a levelek meggyőztek bennünket arról, hogy A Bánya régi tulajdonosai nem becsületes zsurnalisztikai munkára, hanem szédelgő üzletekre vállalkoztak, amelyek talán csak azért nem sikerültek, mert csak egy részről, az olvasó részéről bírták a bizalmat. Ha a lapot a szerkesztésben és kiadásban beállott változás óta figyelemmel kísérte, meg lehet róla győződve, hogy most ez ki van zárva. Nem először hangoztatjuk, hogy mi nem foglalkozunk bányászati és kohászati kérdésekben, de az ügynökszerű munkákra nem vagyunk kaphatók. A térképek és leírások nincsenek birtokunkban, tessék ez ügyben azokhoz fordulni, akikkel összeköttetésben állott.

Találmányokat szabadalmzat és értékesít; védjegy és mintaoltalmat ki-
eszközül az összes államokban

PATAKY VILMOS hites szabadalmi ügyvivő
BUDAPEST, IV., Eskü-ut 3. * Telefon 89—22.

Saját szabadalmi irodák a külföldön: BERLIN W. Leipzigerstrasse 112-
PARIS, 58. rue Lafayette, AMSTERDAM, Kaisergracht 209

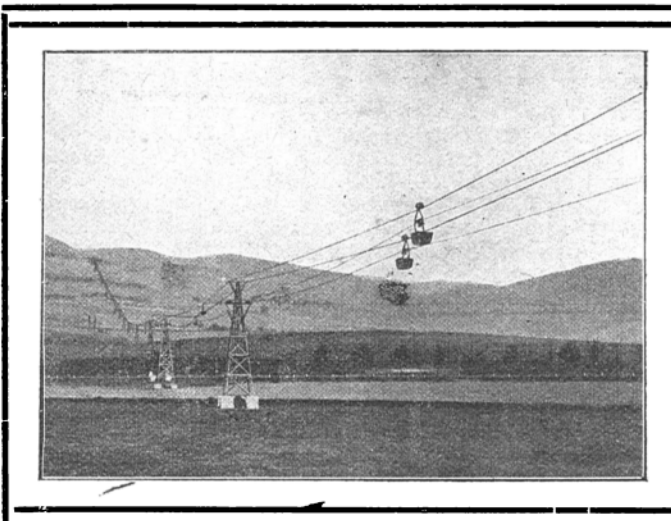

HECKEL ERNŐ

K. F. TÁRS., SZÁLLÍTÓ BERENDEZÉSEK GYÁRA

SAARBRÜCKEN, GLEIWITZ, PÁRIS, CHARLEROI, SHEEFFIELD

ÉPIT:

Sodronykötélpályákat, Vég nélküli köté- és Koepe-Heckel rendszerű
elektromos függővas- lánczontatású szállító- szállító gépeket, vit lá-
utakat minden teljesít- berendezéseket. Vag- kat, rakodó be-
ményre és nagyságban. gonrendező telepeket. rendezéseket.

Magyarországi vezérképviselő:

GUNSZT FÉLIX mérnök

BUDAPEST, VII., Damjanich-u. 36. * Telefon 161—34.

HAZAI GYÁRTMÁNY!



Vizmentes olajköpenyek

- ővvel és lovagló sliccel.
- „A” legjobb védekezés szél és vihar ellen.
- III. minőségű, kámzsával 9 márka.
- II. minőségű, kámzsával 11 márka.
- I. minőségű, kámzsával 15 márka.

Vizmentes munkás sátrak.

Az 5 évvel ezelőtt szállított 600 kőgallér és kőpenyő minden tekintetben megelégedésemre szolgált, mert vízhatlanságukat és tartósságukat tökéletesen megtartották.

Berlin-Moabit, 1904 május havában C. BOLLE.



Hibernia kohó kőpenyő-gek kitűnően beváltak.



Loden ruhák.	Kocsi- és lótakarók.	Auto-ruhák.
Csatornajáró gummi csizmák		Kőgallérok
80 90 100 cm. hosszu		75 80 90 100 110 120
párja 30 34 37 márka	márka 6.50, 6.75, 7.50, 8.50 9.75, 11.50	

FERD. JAKOB Köln H.



A BÁNYA

a legalkalmasabb hetilap a bányászati, kohászati, gépipari és rokon-
□ szakmákhoz tartozó cikkek □

eredményes hirdetésére.

„A Bánya” megjelenik minden vasárnap.



A BÁNYA

ist das erfolgreichste u. wirksamste
Insertions-Organ für Berg-, Hüt-
ten- und Maschinenwesen und für
alle verwandten Industriezweige.

„A Bánya” erscheint jeden Sonntag.



Takarékoskodjék!

Takarékoskodjék!

A gummitalp

háromannyi ideig eltart, mint a bőrtalp és sarok, eltekintve elismert óriási előnyeitől.

Cipőre, csizmára, ha annak talpa már elviselt, esetleg lyukas is, új gummitalp és sarokkal ellátva 5 korona.

Sárcipők

javitása (vulkanizálás) forrasztás útján. Kizárólag **forró uton** való vulkanizálás.

Mindenfajta tömlők és csövek ha rozszak, ismét használhatóvá válhatnak. — Pneumatik javítások és új antiderapant felvulkanizálás.

Automobil és kocsi-pneumatik javítása.

„AUTOMOBILIA”

ELSŐ MAGYAR PNEUMATIK JAVITÓ-MŰHELY
VII., Vörösmarty-u. 20. (KEMÉNY és FISCHEL)
TELEFON 05—08.

**Salgó-Tarjáni Kőszénbánya Részvény-Társulat.****HIRDETMÉNY.**

A Salgó-Tarjáni kőszénbánya részvénytársulat részvényeseinek 1909. június hó 19-én megtartott rendkívüli közgyűlése a társulati alaptörvény 20.000 darab egyenként 200 korona névértékű, bemutatóra szóló részvény kibocsátása által 4.000.000 koronával leendő felemelését határozta el és az ujonnan kibocsátandó részvényekből 10.000 db részvényre a részvényeseknek elővételi jogot biztosított.

Ezt az elővételi jogot régi részvényeseinknek a következő módokat mellett ajánljuk fel:

1. 9 régi részvény után 1 új részvény jár. Hányadrészvényeket nem bocsátunk ki; egyes részvények alapján az elővételi jog töredékekben nem gyakorolható.

2. Egy új részvény után 1 új részvény jár. Hányadrészvényeket nem bocsátunk ki; egyes részvények alapján az elővételi jog töredékekben nem gyakorolható.

3. Az elővételi jog folyó évi június hó 21-től június hó 30-ig bezárólag, ezen jog különben elvesztésének terhe alatt, gyakorolható és pedig:

BUDAPESTEN, társulatunk központi főpénztáránál (V ker., Arany János-utca 25. szám), hétköznapokon a rendes hivatalos pénztári órák alatt délelőtt 9—12-ig;

WIENBEN, a K. k. priv. allg. österreichische Boden-Credit-Anstaltnál (I., Teinfaltstrasse 6.)

Ezen határidő leteltével az elővételi jog megszűnik.

4. Aki elővételi jogával élni kíván, tartozik részvényeit szelvények nélkül, számsoros jegyzék kíséretében, a fentemlített helyek egyikén lebélyegzés végett benyújtani és egyidejűleg az első részletfizetést, valamint az új részvényenként 3 koronát tevő fokozatos bélyegilleték és költség lefizetését készpénzben teljesíteni. A pénztár a benyújtott régi részvényeket azonnal lebélyegzi, azokat visszaadja, a teljesített fizetésről pedig pénztári elismervényt ad. A pénztár ezen elismervényeket 8 nap múlva ideiglenes részvény-igazolványokkal cseréli ki, melyeken ugy a lebélyegzés alkalmával teljesített, mint a későbbi befizetéseket nyugtatványozza.

5. A befizetések 5 részletben a következőképpen teljesítendők:

Az elővételi jog gyakorlásánál, azaz 1909. június június 30-ig bezárólag, első részlet gyanánt K 100.—, 1909.

szeptember 22-től 30-ig bezárólag, második részlet gyanánt K 100.—, 1910. január 22-től 31-ig bezárólag, harmadik részlet gyanánt K 100.—, 1910. május 22-től 31-ig bezárólag, negyedik részlet gyanánt K 100.—, 1910. december 5-től 18-ig bezárólag, ötödik részlet gyanánt K 100.—.

A társulat a megállapított módoktól eltérő — több részletnek, vagy az egész vételárnak egyszerre való fizetését el nem fogadja.

6. Az új részvények a társulatnak sem 1909., sem 1910. évi eredményében nem részesülnek, az ebben való részesedésük az 1911. évvel kezdődik.

7. A társulat a részletfizetések után 5 százalékos kamatot térít meg készpénzben a részvényeseknek, még pedig az egyes részletbefizetések utolsó határnapjától számítva 1910. december 31-ig, az ötödik (utolsó) részletfizetés alkalmával.

8. A teljesített részletfizetéseket tanúsító ideiglenes részvény-igazolványok ellenében az új részvényeket 1911. év január 15-től kezdődőleg fogjuk kiszolgáltatni.

9. A 2., 3., 4. és 5-ik részlet késedelmes vagy elmulasztott befizetése esetén:

a) minden elkésve teljesített részletfizetés után 6%-os késedelmi kamat fizetendő;

b) azoknak az ideiglenes részvény-igazolványoknak számai, melyekre a befizetések az utolsó részlet befizetése napjáig, azaz 1910. december 15-ig nem teljesítettek, a hivatalos lapban három ízben közzétételnek. Ha a harmad-szori közzétételtől számítandó 30 nap alatt sem történik meg a befizetés, az igazgatóság az illető ideiglenes részvény-igazolványokat érvényteleneknek nyilvánítani és az érvénytelennek nyilvánított ideiglenes részvény-igazolványok helyett ugyanazon számmal ellátott új ideiglenes részvény-igazolványokat kibocsátani és tőzsdeileg eladni jogosult. Ezen határozatot az ideiglenes igazolványok szövegébe szóról-szóra fel kell venni.

Budapestben, 1909. június 19-én.

Az igazgatóság.



Rendeléseknél
sziveskedjék
„A Bánya”
hirdetésére hivatkozni.

**PAP AURÉL**

okleveles magán bányamérnök irodája:

NAGYVÁRAD, LUKÁCS GYÖRGY-UTCA 54.

Elvállal kül- és bányaméréseket, háromszögöléseket, lyukasztási méréseket, adományozási méréseket, térképek és kővények szerkesztését, zártkutatómányok fektetését és bejelentését, idegen bányák és kutatások megvizsgálását, szakvélemények megadását, bányavétel vagy eladás közvetítését, bánya és erdei vasutak kimérését és építését, felőrök által vezetett bányazemek időnkénti megtekintését és ellenőrzését, kutatások vezetését stb. stb.

**BRÜNN-KÖNIGSFELD
MOTOROK**

SZIVÓ GÁZ
BENZIN
MOTOROK ÉS
LOKOMOBILOK.

FAMEG MUNKALŐGEPEK

= EGYED =
ÁRUSÍTÓ **ABELES EMIL** BUDAPEST
V. VÁCI-UT 14.

TELEFON 98-32. SÜRGÖNYCIM: BARSEL

ORENSTEIN ÉS KOPPEL

IPARVASUTAK GYÁRA BUDAPEST

IRODA:

GYÁR:

VI., Andrásy-ut 102.

Pusztaszentlőrinci nyaraló

Kotrógépek, bányakocsik, billenőkocsik, fordítóköröngök gyártása. Bányasinek, kerékpárok, csapágyak szállítása.

Mintaárjegyzék ingyen és bérmentve.

DIGESTOL

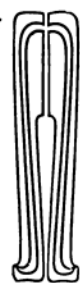

Kitünő hatású emésztő por gyomor- és bélbajoknál.

Az emésztést elősegíti, a székletét szabályozza. Orvosi kitűnőségek által kipróbálva és ajánlva. Ára egy doboznak 2 korona.

Készíti: GLÜCK REZSŐ gyógyszerészgyőzsertár a „Fehér galambhoz” BUDAPEST, VI., Hungária-Körut 93. sz. Kapható minden gyógyszerertárban.



Megkövesítő festék

„SAXOGÉN“

az egyedüli szer, mely a levegő vagy kémiai befolyástól teljesen mentessé teszi, a kő, tégla, cement, mész, fa vagy érczet stb., habár azok a szabadban vagy vízben vannak is. Nedves vagy salétromos falazatokat, lakásokat teljesen és tartósan szárazzá teszi a

megkövesítő festék „SAXOGÉN“.

Nedves diszitéseket nem szükséges levakartatni; elegendő, ha azt 2–3-szor befestjük, mi teljesen megfelel az állandóan szárazzá maradásnak. 1 kg. megkövesítő festék „SAXOGÉN“ 6–7m² bemázolásra elegendő. Ezért a legjobb és legolcsóbb szer nedves lakások szárazzá tételére. Legjobb fedőanyag párkányszalagok (Facade) részére, melyek leginkább vannak kitéve a zivataroknak. Elhibázhatatlan és verseny nélkül áll a vas elrozsdásodása ellen, a nélkül, hogy azt gyakrabban kellene bemázolni. Legjobb óvszer a fa rothadása ellen, a fát nem szükséges carbolineummal pácolni. A megkövesítő festék „SAXOGÉN“ egyedül valódi csak

WEISKOPF FERENC-nél, Reichenberg, Wiener-Strasse 69. — Utánzásoktól óvakodjunk.

Viszonteladók kérjenek különleges ajánlatot.

Próbaként 5 kilós csomagok 5 korona 20 fillér előzetes megküldése után küldetnek szét. Utánvételes küldemények csakis 50 kilogrammos rendelésen felül eszközöltetnek, ezen aluli mennyiségnél az összeg előre küldendő be.

Olvasható és lehetőleg német levelezés kéretik.

ALAPITOTTÁK:
AZ 1888-IK ESZTENDŐBEN
Sürgőnyczim „Noris“

ENGEL KÁROLY

— CÉGTULAJDONOS:

ALAPITOTTÁK:
AZ 1888-IK ESZTENDŐBEN

Telefon-szám 12–36

D^{r.} HOLITSCHER PÁL GÉPÉSZMÉRnök, BUDAPEST, VI., NAGY JÁNOS-UTCA 3

Elektromosan hajtott szellőztetők.

Szállítok asztali, fali, mennyezet-szellőztetőket, bányaventilátorokat, lassan járó csavarszellőztetőket.

Asztali és faliszellőztetőket állandóan nagy mennyiségben raktáron tartok.

Érdeklődőknek készséggel küldöm szellőztetőkről szóló 13. sz. árjegyzékfüzetemet.

Speciális szellőztetőkről kérésre ár-ajánlattal szolgálók.

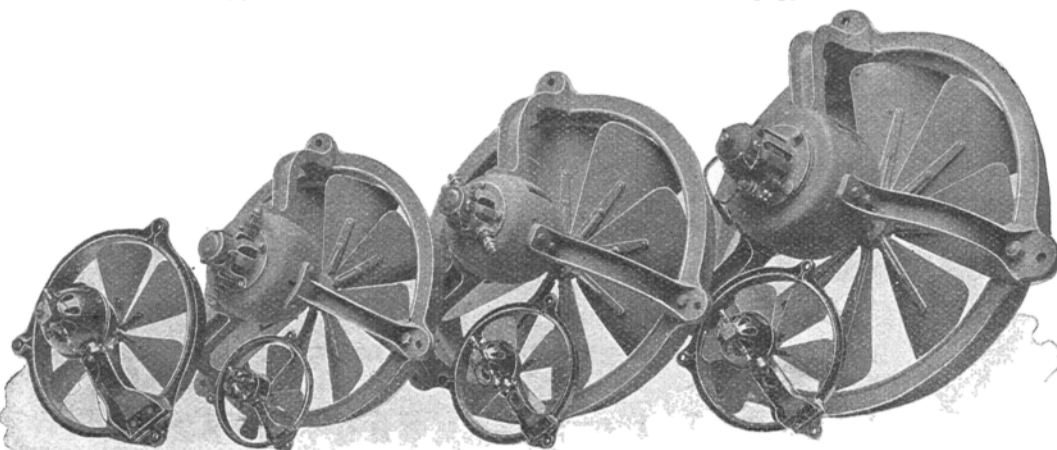

Lassan járó csavarszellőztetők.

'STANDARD'

műszaki kereskedelmi részv.-társ.

ezelőtt

■ ■ Pick és Winterstein ■ ■

■ ■ Kusechnitzky és Grünhut ■ ■

cs. és kir. udvari szállítók.

BUDAPEST,
VI., Teréz-körut 21.

FIUME,
Palazzo Adria.

Szállít:

olajokat,
szerszámokat,
csigasorokat,
emelőgépeket

és az összes műszaki cikkeket.

== Árjegyzék ingyen és bérmentve. ==

Bánya-, kézi- és zseblámpákat,

kizárólag újból tölthető accumulátorokkal
ellátva ajánl igen nagy választékban

SZIKLAI ÉS TÁRSA, BUDAPEST

VII., BAROSS-TÉR 13. * TELEFON 44-29.

⚡ Ha új bányauzemét minden ⚡
tekintetben fejlődésre alkal-
masan és gazdaságosan akarja beren-
dezni, költségek megtakarítása mellett,
forduljon

Carl Etzrodt

Sangerhausen, Thüringia

céghez.

☞ Képviseelő kerestetik. ☜

Akkumulátorok gyára

Langstein és Klein, Aussig
Csehország.

„MONTANA“

villamos bánya biztonsági lámpa
bányákba és tűzveszélyes helyek
részére alumíniumból.

Üzembiztonság! Sulya 1 1/2 kg.

Égési időtartam 12 óra!

Felcsatolható tartály bányák részére. 

 Akkumulátorok minden célra.

Árjegyzék ingyen és bérmentve.

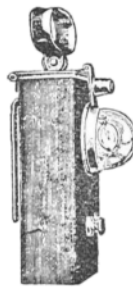

⚡ CSÁKI ÉS HERBST ⚡

nagykereskedés bányászati cikkekben

BUDAPEST, V., KÁLMÁN-UTCZA 21. SZÁM.

Bányalégszellőztető csövek

Felvonó-, daru-, csigasor- és egyéb lánczok

Ruggyanta áruk, tömlők, géptömítőanyagok

Villanyfelszerelési cikkek, izzólámpák

Bánya- és műhelyszerszámok, gépek

☞ A kincstári kőszénbányák szállítója. ☜