

A FÉNYESLITKEI RÉZKORI TEMETŐ

1949 áprilisában Fényeslitke községtől északra, a Komoró felé vezető műút mellett újonnan nyitott agyaggödörben sok törött cserépedényt találtak. Amikor azután ugyanitt több rézesákány is előkerült, Tenkely Tibor, akkori fényeslitkei ált. isk. igazgató a leleteket bejelentette a nyíregyházi Jósa András Múzeumnak. A bejelentésre a Közgyűjtemények Országos Főfelügyelősége kiküldetésében május 5.-én Thomas Edit szállt ki a helyszínre, aki megállapította, hogy a lelőhelyen a rézkori bodrogkeresztúri kultúra temetője található.

A terület veszélyeztetettsége, de különösen a rézleletek jelentősége miatt a Főfelügyelőség elhatározta a temető feltárását. Első ízben, 1949 május 30. és június 4. közötti időben Korek József végzett ásatást, amelynek során 8 sírra talált. Egyidejűleg sikerült a korábban begyűjtött leletek közül 3 csákány pontos lelőhelyét maguktól a megtalálóktól megtudni és rögzíteni a helyszínrajzon („J”, „S” és „T” jelzésű sírok – 2. kép).

Ezen előzmények után bízott meg a Főfelügyelőség a további ásatások vezetésével. Még az 1949. év szeptember 26 – október 13. közötti időben feltártam a 10 – 28. sz. sírokat. Az 1950 november 20 – 25.-én Nováki Gyula részvételével végrehajtott ásatáson, a 29 – 39. sz. sírok kerültek napfényre. A negyedik ásatásra 1951 szeptember 24 – október 3. között került sor, amikor is Risztics Emília közreműködésével újabb 10 sírt ástunk ki (40 – 45., 47 – 50. jelzésűek). A munkák befejezését a Magyar Tudományos Akadémia 1954. évi tervátsatása jelentette, amelyet október 4 – 13. napokon ugyancsak Risztics Emíliaval együtt végeztünk el. Ennek során az 51 – 70. sz. sírok feltárásával a temető valószínűleg teljesen kimerült.¹

A temető, amint azt már bevezetőben említettem, a Fényeslitke-komorói műúttól délre 68 – 88 m távolságban, a 331.200 jelzésű kilométerkő tájékán dél felé kiinduló dűlőút mindkét oldalán fekszik (1. kép). A sírok egy alig észrevehető emelkedés legmagasabb részén helyezkedtek el. Kelet felől mintegy 100 – 150 m-re, nyugat felől kissé nagyobb távolságra, egykor mocsaras terület szegélyezte a temető környékét.

A lelőhely talaja vöröses homokos agyag. Ebben a sírgödörök feltja egyáltalában nem volt észlelhető. Ugyanakkor a savas talajban a csontvázak szinte teljesen elenyésztek, úgyannyira, hogy azokat, helyesebben egyes részüket a síroknak csak kis hányadánál (68-ból 15-ben) sikerült megfigyelni. A csontvázakból leginkább a láb csontjainak vagy a koponyának foszlányai maradtak meg, néhány esetben csak a fogak zománckoronája. A talajnak a mésanyagot feloldó savas volta lehetett az oka annak is, hogy egyetlen

¹ Bár a sírok számozása 70-ig terjed, az ásatás során 9. számmal megjelölt hely végső soron nem bizonyult sírnak, úgyszintén a 46. sz. sír volta is erősen kétséges.

esetben sem találtunk márvány gyöngyöket, holott ezek a bodrogkeresztúri kultúra női sírjaiban, ha nem is általánosan fordulnak elő, mindenesetre jellemzőek azokra.

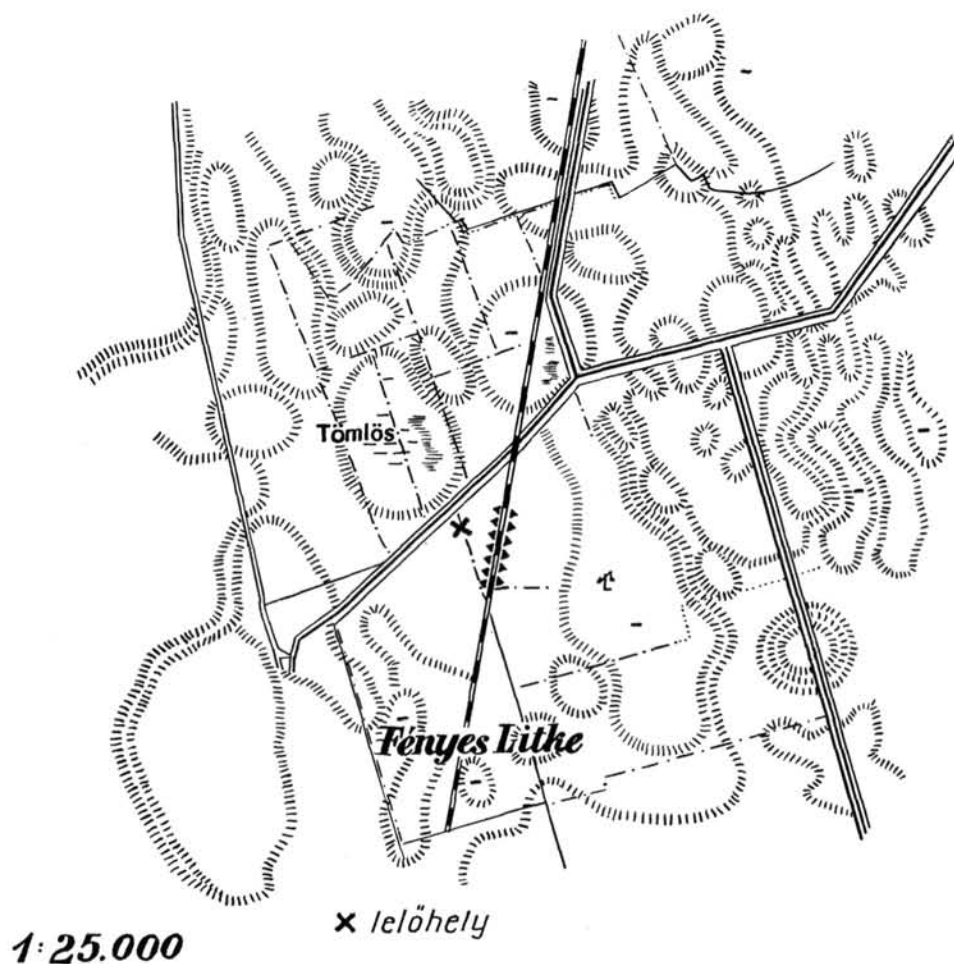

1. kép. Helyszínrajz.

A csontok elenyészése miatt a csontvázak helyzetét, fektetését, tájolását sem lehetett a legtöbbször megfigyelni. A mellékletek elrendezése azonban sok esetben megfelelt a bodrogkeresztúri kultúra más temetőiben tapasztalt szokásnak; ennek figyelembe vételével tehát néhány esetben még ott is sikerült a csontváz egykori helyzetére következtetni, ahol abból semmi sem maradt fenn.

Az edénymellékletek ugyancsak igen rossz állapotban kerültek napfényre sok tárgy nem is volt restaurálható.

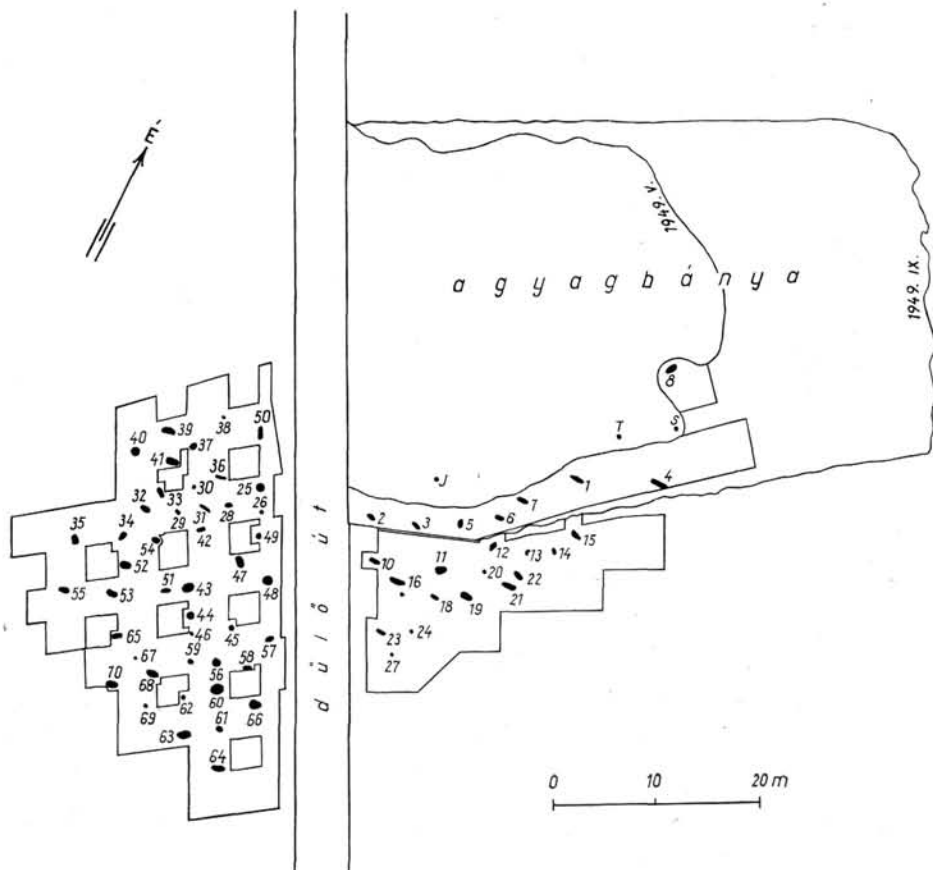

2. kép. A temető térképe.

A sírok és leletek leírását az alábbiakban adjuk:²

1. sír. Mé. 80 cm. A mellékletek három csoportban voltak elhelyezve. 1. A sír K-i részén *tejeskőcsög*. Csak az alja volt restaurálható. (M. kb. 24, pá. 8, fá. 10,5 cm.) 2. Közvetlenül mellette, K felé, mint a sír szélső edénye, kétfülű *tál*. (M. 9, pá. 14 cm.) 3. A sír Ny-i részén levő edényecsoporthoz közepén *négy lábú korsó*. Nyaka kúpos, hasa gömbölyű. Vállán egymással átellenben 2 vízszintes nyílású füle volt. Csak egyes részleteit lehetett

² A terjedelmesség elkerülése végett mind a sírok, mind a tárgyak leírása során csak a nélkülözhetetlen adatokat írom le, ill. azokat részletezem, amelyek a sírrajzról, ill. fényképről közvetlenül nem olvashatók le. Kivételt képeznek a nem restaurálható és nem azonosítható tárgyak. A fényeslitkei ásatások anyagát sajnos részletekben, különböző helyeken és időben, részben többszöri ide-oda szállítás után restaurálták. A legelső ásatás anyagát méghozzá nyilvántartásba vétel előtt kiállításra használták fel. Mindezek következtében több tárgy a feldolgozás idejében már nem volt azonosítható. A nem restaurált, vagy azonosíthatatlan tárgyak esetében az ásatás során felvett méreteket közöljük (zárójelbe téve). Ezek csak megközelítőleg pontosak.

22.4.99

restaurálni. M. legalább 20, pá. kb. 8—9, há. legalább 20 cm. 4. Közvetlenül az előbbi mellett, attól K-re *virágcserep alakú edény*. Oldalán bütykök voltak. (M. legalább 10 cm.) 5. A 3. és 4. sz. edénytől É-ra *edényfedő*. Csonkakúp alakú. Felső pereménél egymással átellenben 2 ferdén átfúrt füle volt. Ezekre merőlegesen, ugyancsak a felső peremén 1—1 kissé ferde állású gomb alakú bütyök ült. Részben lehetett csak restaurálni. Felső átm. kb. 10 cm. 6. Utóbbi mellett, attól Ny-ra *kőkés*. Törött példány. H. 7,3 cm.

2. sír. Mé. 80 cm. A mellékletek K—Ny-i irányban egy sorban helyezkedtek el. Szélső távolságuk 73 cm volt. 1. *Virágcserep alakú edény*. Oldala ívelt, pereme behúzott. Oldalának közepén egymással átellenben 2 bütyök foglalt helyet. (M. 12 cm.) 2. Az előbbi-től Ny-ra 40 cm-re kisebb méretű *tejeskőcsög*. Csak az alja volt restaurálható. 3. Mellette K-re félgömb alakú *csésze*. Oldalán bütykök voltak. (Az ásatási napló „kétfülü tál”-nak említi, a megmaradt töredékek között azonban fül maradványai nem voltak.) — Mint-hogy a bodrogkeresztúri kultúra sírjaiban a tejeskőcsögök általában az arc előtt találhatók, a virágcserep alakú edények meg a lábak közelében, ennek a sírnak a tájolása, valószínűleg K—Ny volt.

3. sír. Mé. 80 cm. A mellékletek DK—ÉNy-i irányban ugyancsak egy sorban helyezkedtek el. Szélső távolságuk 110 cm volt. 1. A sír ÉNy-i végében oldalára dőlve *kétfülü mély tál*. Oldala gömbölyded. 2. Mellette, de ellenkező oldalra dőlve, úgy, hogy a fenéke az előbbivel érintkezett, *csövestalpú korsó*. Hasának felső részén egymással átellenben 2 kettősen átfúrt bütyökfül látható. Felülete díszített. Nyakának alján 2—2 vonal között pontsor fut körbe. E fölött bevonalazott háromszögek sorakoznak. A fülek vonalában a has felületét 1—1 díszítméntes függőleges sáv 2 mezőre osztja. Ezek mindegyike pontsorral szegélyezett. A mezőket azonos jellegű minta tölti ki: egymást metsző vonalak nagyobb rombuszos hálózatot alkotnak. A rombuszok egyrésze váltakozó irányban bevonalazott, míg másik részük attól mentes. A bevonalazott, ill. kihagyott rombuszok meandrikus, elágazó szalagok alakjában sorakoznak egymás mellé. M. 26, pá. kb. 7 cm (I. t. 1). 3. Az előbbitől DK-re 15 cm-re *virágcserep alakú edény*. Oldala fordított csonkakúp alakú. Pereme alatt szimmetrikus elrendezésben 4 füle volt. Durván kivitelezett. M. 13, pá. 12,5, fá. 8,5 cm. 4. Újabb 10 cm-re DK-i irányban aránylag nagyméretű *tejeskőcsög*. Oldalára dőlt. Nyaka nem volt restaurálható. (M. 26), fá. 10 cm. 5. Az előző tejeskőcsög szájában kis tálszerű *csésze*. Feneke lapos, közepén omphalos látható. Oldala fordított csonkakúp alakú; ennek alsó részén 4 alig észrevehető bütyök ül. M. 5, pá. 9, fá. 2 cm. — Az edények elhelyezkedéséből következtetve (tejeskőcsög az arc közelében) a csontváz tájolása DK—ÉNy volt.

4. sír. Szórt hamvas temetkezés! Mé. 68 cm. A sír mérete a mellékletek helyzete alapján legalább 147×60 cm kellett legyen. Az edényeket egy K—Ny-i irányu sorba, míg a kőtárgyakat a vonalhoz képest D felé, oldalt helyezték el. A hamvak észlelhetők voltak az edények között is, de leginkább ott, ahol a kőtárgyak is találhatók voltak. 1. A sír Ny-i végében *csövestalpú korsó*. Nyaka hengeres, hasa gömbölyded. Talpa egészen alacsony volt. (M. 24, pá. 9 cm.) 2. Szorosan mellette, a K-i oldalánál lapos *tál*. Oldalán, félig felfordulva feküdt a sírban. (M. 8, pá. 16 cm.) 3. Utóbbitól K-re, mintegy 50 cm-re *virágcserep alakú edény*. Ez is az oldalán feküdt. Oldalán 4 átyukasztott bütyökfüle volt. (M. 14, pá. 16 cm.) 4. Tovább K-re, a 3. sz. edénytől kb. 15 cm-re, valószínűleg már a sír K-i szélén, gömbszelvény alakú *tál*. Pereme alatt 2 füle van. M. 9, pá. 21, fá. 10 cm. 5. A 4. sz. edényben újabb, de kisebb *csésze*. (Pá. 14 cm.) 6. A 2. sz. edénytől É-ra, mintegy 30 cm-re *kőkés*. H. 14,1 cm (I. t. 2). 7. Utóbbitól kb. 10—15 cm-re, a sír közepe irányában obszidián penge. Törött. H. 4,4 cm (I. t. 4). 8. A sír közepe táján atipikus szilánkolt *kődarab*. Mérete 5,3×6 cm (I. t. 3).

5. sír. (3. kép.) Mé. 80 cm. A leletek elhelyezkedésében különösebb rendszer nem volt megállapítható. Kb. 60×30 cm-es területen voltak találhatóak. 1. *Csésze*. Lapos alja közepén omphalos van. Oldala aránylag magas és meredek. Ennek alján 4 lapos bütyök látható. M. 8, pá. 11,5, fá. 4 cm. 2. Előbbitől É-ra, mintegy 10 cm-re oldalára dőlt *tejeskőcsög*. (M. 22 cm.) 3. *Réz laposbalt*. H. 11,3 cm, s. 0,140 kg. (I. t. 6). 4. *Kőkés*. H. 8,5 cm (I. t. 7). 5—7. 3 db *penge*, ill. *szilánk*, egy csomóban. H. 3,7, 2,5, 5,3 cm (I. t. 8—10). 8. Obszidián *nyílhegy*. Gondos felületi retusolással készült. H. 2,1 cm (I. t. 11).

6. sír. Mé. 90 cm. A leletek nagyjából egy sorban voltak K—Ny-i irányban elhelyezve. Szélső távolságuk 76 cm. 1. Nagyméretű *korsó*. Teste aránylag megnyúlt. Hasának közepén 2 vízszintes nyílású füle van. M. 36, pá. 13, fá. 16 cm. 2. Az előbbi szájában teljesen elmállott kis *csésze*. (Esetleg edényfedő lehetett.) 3. A korsótól K-re kb. 35 cm-re *tejeskőcsög*. Kúpos nyaka aránylag hosszú és keskeny. (M. 22, pá. 7 cm.) 4. Mellette K-re

gömbszelvény alakú *csésze*. Oldalának alján 4 lapos bütyke van. M. 5,5, pá. 12,5 cm. 5. A korsó és tejeskölcsög között, utóbbihoz közelebb, az edények fenekénél (a sír aljánál) 10 cm-rel magasabban téglalap alakú, retusált tűzkő *vakaró* feküdt. H. 5,5, sz. 3,2 cm (I. t. 5). — Az edények helyzete alapján a csontváz nagyjából K—Ny tájolású lehetett.

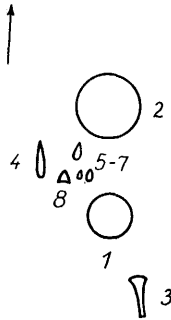

3. kép. 5. sír.

7. sír. Mé. 60 cm. Ugyancsak sorban voltak a mellékletek. Irányuk K—Ny; szélső távolságuk 106 cm volt. 1. A sor Ny-i szélén félgömb alakú *csésze*. Részben volt csak restaurálható. (M. 8, pá. 13 cm). 2. Előbbitől kis távolságra K-re *tejeskölcsög*. Csak a nyaka volt restaurálható. (M. 26), pá. 9 cm. 3. Folytatva a sort K felé, *virágcserep alakú edény*. Oldalán egymással átellenben 2 bütyök, ezekre merőlegesen pedig 2 vízszintes nyílású fül látható, amely utóbbiak fent is, lent is 2—2 csücsökkel bírnak. M. 13,5, pá. 13, fá. 9 cm (I. t. 12). 4. A sor K-i végében újabb *tejeskölcsög*. (M. 27, pá. 9 cm). 5. A 2. sz. tejeskölcsög fölött, kb. 30 cm mélységben nagyméretű, gömbölyű hasú, széles kihajló peremű *edény töredékei*. 6. A 3. és 4. sz. edények között *kőkés*. Egyik éle retusált. H. 13,5 cm (I. t. 13). 7. A 4. sz. tejeskölcsög begyűjtött cserepei között egy félgömb alakú *csésze* néhány töredéke is megfigyelhető volt. Feltehető, hogy az edény eredetileg a tejeskölcsög szájára volt rátéve. — A kőkés helyzete alapján valószínű, hogy a csontváz K—Ny tájolásban feküdt.

8. sír. (4. kép.) Mé. 60 cm. Az edénymellékletek szélső távolsága K—Ny-i irányban 101, É—D-iben pedig 60 cm volt. Ez esetleg a sír megközelítő méretének is megfelelehet.

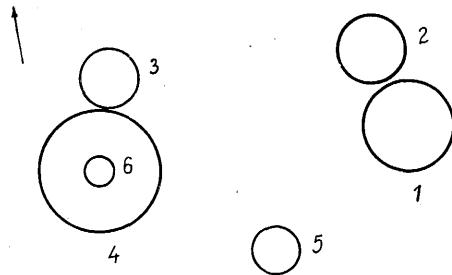

4. kép. 8. sír.

1. *Tejeskölcsög*. 2. *Gömbhasú edény*. Hasának felső részén eredetileg egymással átellenben 2 függőleges nyílású füle volt. M. 17, pá. 7, fá. 8,5 cm (I. t. 14 — egyik fülét nem restaurálták). 3. *Kétfülű mély tál*. Teste félgömb alakú, de a fenéke lapos. Csak részben volt restaurálható. (M. 9), pá. kb. 16 cm. 4. Durván kidolgozott, nagyméretű, valószínűleg fordított csonkakúpszerű *virágcserep alakú edény*. (M. 35, pá. 30 cm). 5. Kisebb *virágcserep alakú edény*. Oldala enyhén ívelt, ujjbenyomásokkal díszített pereme kissé behúzott. A perem alatt 4 bütyök foglal helyet. M. 11,5, pá. 11,5, fá. 7 cm. 6. A 4. sz. edényben

kis, gömbölyű hasú szilke. M. 8,6, pá. 4, fá. 3,5 cm (I. t. 15).³ — A több csoportban sírba-helyezett mellékletek íves területet vettek körül. Nyilván itt lehetett a zsugorított csontváz, amely a tejeskőcsög, ill. nagyméretű virágcserep alakú edény helyzetéből következve K—Ny (ÉK—DNy) tájolású lehetett.

10. sír.⁴ (5. kép.) Mé. 100 cm. A mellékletek szélső távolsága 98 cm. 1. *Tejeskőcsög*. M. kb. 20, fá. 5,5 cm (I. t. 16). 2. *Gömbhasú edény*. M. 17,5, pá. 8, fá. 7,8 cm (I. t. 17). 3. *Virágcserep alakú edény*. Ívelt oldalának közepén egymással átellenben 2 vízszintes nyílású füle volt. (M. kb. 18, pá. kb. 12 cm). 4. Igen zömök *tejeskőcsög*. Nyaka nem különült el a hastól. (M. 21, pá. kb. 12 cm). — A mellékletek alapján egyedül a csontváz irányára következtethetünk: párhuzamosan feküdt az edénysorral.

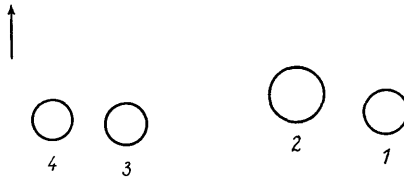

5. kép. 10. sír.

11. sír.⁵ (6. kép.) Mé. 95 cm. A sír hossza az edények szélső távolságát figyelembe véve legalább 100—110, szélessége 75—80 cm kellett legyen. Az edénymellékletek között az egyik combcsont egy darabja is megfigyelhető volt. 1. *Tejeskőcsög*. Pereme nem volt restaurálható. M. (jelenlegi) 17, (eredeti kb. 20), pá. kb. 12, fá. 6,5 cm (II. t. 1). 2. *Csőves-talpú korsó*. Nyaka nem volt restaurálható. Hasának felső részén eredetileg 4 kissé felfelé álló, hegyes bütyökfüle volt. M. (jelenlegi) 42, há. kb. 29, fá. 19,5 cm (II. t. 6). 3. *Virágcserep alakú edény*. M. 17,6, pá. 14,5, fá. 10 cm (II. t. 3). 4. *Korsó*. M. 34, pá. 15,5, fá. 13,5 cm (II. t. 2). 5. Gömbszelvény alakú *csésze*. Az 1. sz. tejeskőcsög szájára volt rátéve. (Pá. kb. 12 cm). 6. *Kúpos aranyékszer*. 15 cm-rel a sír feke fölé, hegyével fölfelé állt. Lemezből készült. Alja bodrosan visszahajlított, ami által nyilvánvaló, hogy eredetileg valamilyen romlandó anyagból készült alapra volt ráerősítve. M. 2,9 cm, s. 2,10 g (II. t. 4). 7. *Arany csövecske*.⁶ Lemezből készült, hengeres alakra összehajlított. H. 3, átm. 0,5 cm s. 0,73 g (II. t. 5). 8. A 2. sz. korsót egy nagyobb tállal fedték le. Feneke talpszerű, oldala kúpos, míg a pereme kissé behúzott lehetett. Oldalának felső részén 4 függőleges nyílású füle volt. A korsóra akként tették rá, hogy fülei pontosan a korsó fülei fölé estek, mintha azok össze lettek volna kötve. Ez az edény tehát a korsóhoz, vele egyidőben készített *fedő* volt. — A mellékletek és a megfigyelt csontdarab (combsont) helyzete alapján megállapítható, hogy a zsugorított csontváz a bal oldalán, megközelítőleg K—Ny (vagy KDK—NyÉNy) tájolásban feküdt. A 6. sz. kúpos aranyékszer a koponyán kellett, hogy legyen (ez magyarázza a magasabb helyzetét a sírban), miként az a Szerencs-hajdúréti 9. sírban is megfigyelhető volt.⁷

12. sír. (7. kép.) Mé. 65 cm. A mellékletek egymástól 73 cm távolságban álltak. 1. *Virágcserep alakú edény*. Oldalán félkört alkotó bütyöksor foglal helyet. M. 9,5, pá. 10,5, fá. 8 cm (II. t. 9). 2. *Tejeskőcsög*. M. 23,8, pá. 10,5, fá. 9 cm (II. t. 7). 3. Az 1. sz. edény szájába helyezve *csésze*. M. 7, pá. 10,2, fá. 5 cm (II. t. 8). — A csontváz tájolása feltehetőleg az edények helyzetének és irányának megfelelően DNy—ÉK lehetett.

³ A leltárban mint a 8. sírból származó lelet van feltüntetve egy lapos, gömbszelvény alakú *csésze* is. Oldalának alján, 3 helyen, hármass bütykök vannak, amelyek azonban a talajt nem érintik. M. 5,8, pá. 15,5 cm.

⁴ Lásd I. jegyzetet.

⁵ *Patay P.*, Arch. Ért. 85. (1958) 38—39.

⁶ Pontos helye a sírban nem volt megfigyelhető, ugyanis egy lefejtett rög szétmorzsolásakor találtunk rá.

⁷ *Patay P.*, HOMK 1956. június 7., 8. kép.

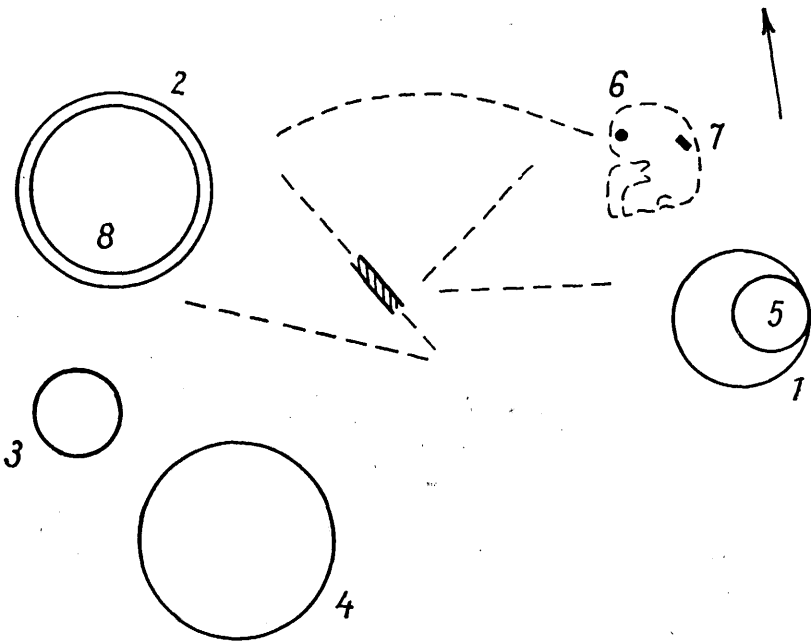
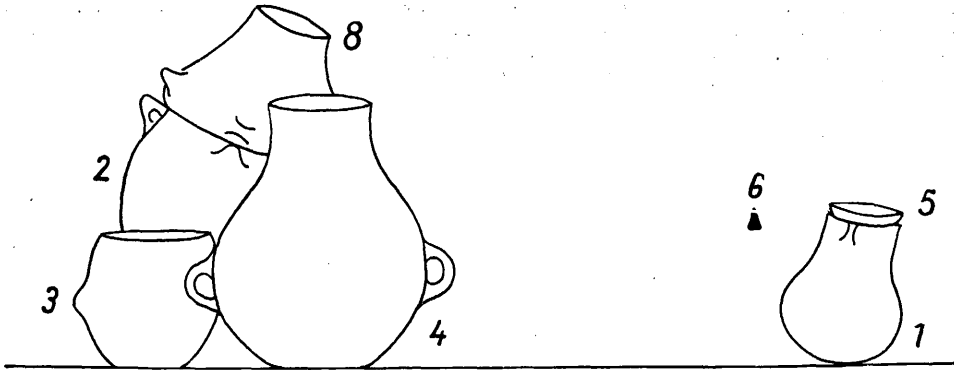

6. kép. 11. sír. a, oldalnézet; b, felülnézet.



7. kép. 12. sír.

13. sír. (8. kép.) Mé. 80 cm. 1. *Tejesköcsög*. Durván megmunkált. M. 18,8, pá. 10, fá. 9 cm (II. t. 10). 2. *Csésze*. Lehet, hogy a pereménél fülei is voltak. (M. 10, pá. 21 cm.) 3. *Réz laposbalta*. Egyik oldala enyhén domború, a másik lapos. Élével a tejesköcsög felé, kissé elfordulva a lapján feküdt. H. 8, sz. 2,7, v. 0,7 cm (II. t. 11). 4. *Kőkés*. Homorú, lapos oldalával fölfelé, hegyével az edények felé feküdt. H. 14 cm (II. t. 12). — A csontváz fekvésének megállapításához nincs támpontunk.

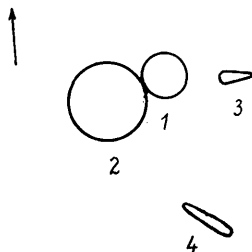

8. kép. 13. sír.

14. sír. (9. kép.) Mé. 60—65 cm. 1. Nagyméretű, vastagfalú edény töredékei. Nagyjából 40 cm átmérőjű területen 40 cm mélységben voltak elszórva, de volt belőlük 60 cm mélységben is. 2. *Csésze*. M. 5,4, pá. 14,5 cm (II. t. 13). 3. Az 1. sz. töredékek alatt *csiszolókö*. Átm. 7,5, v. 1,7 cm (II. t. 15). 4. *Kőkés*. Homorú lapos oldalával fölfelé, hegyével K felé feküdt. H. 13 cm (II. t. 14). — A csontváz helyzete a mellékletek alapján nem állapítható meg.

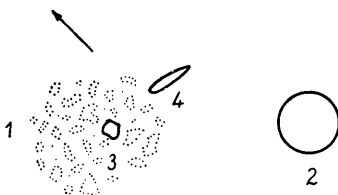

9. kép. 14. sír.

15. sír. (10. kép.) Mé. 80 cm. Az edénymellékletek szélső távolsága (talán egyben a sír hossza is) 135 cm volt. 1. *Tejesköcsög*. Fülei valamivel a perem alatt voltak elhelyezve. (M. 20, pá. kb. 9 cm.) 2. Az előbbi szájában félgömb alakú *csésze*. Pereménél füle is volt. (M. kb. 7, pá. kb. 12 cm.) 3. Fazékszerű *virágcserep alakú edény*. M. 16,3, pá. 22,8, fá. kb. 10,5 cm (III. t. 1). 4. *Virágcserep alakú edény*. Peremét ferde bevagdalt vonalak díszítik. M. 25,5, pá. 23,3, fá. 13,5 cm (III. t. 3). 5. Pohárszerű *virágcserep alakú edény*. Oldalára dőlve feküdt a sírban. Az egyik oldalán a fülekre merőlegesen 1 bütyök van, míg a másikon szimmetrikusan elrendezve 2 (összesen tehát 3). M. 14,3, pá. 13, fá. 9 cm (III. t. 2). — Lehet, hogy a csontváz K—Ny tájolásban akként feküdt (feltehetőleg a bal oldalán), hogy a koponya előtt volt az 1—2., a lábszárak mellett a 3—5. sz. edény.

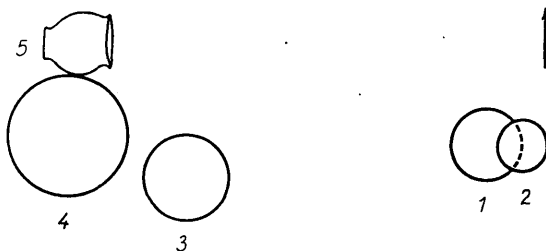

10. kép. 15. sír.

16. sír. (11. kép.) Mé. 95 cm. Az edények szélső távolsága 125 cm. 1. *Tejeskőcsög*. M. 22,3, pá. 8,8, fá. 6,5 cm (III. t. 4). 2. A tejeskőcsög vállára támaszkodva félgömb alakú *csésze*. A sír aljánál mintegy 8 cm-rel magasabban volt, tehát eredetileg valószínűleg a tejeskőcsög száján állt én onnan csúszott le. (M. 7, pá. 11 cm.) 3. *Tejeskőcsög*. M. 22, pá. 10, fá. 9 cm (III. t. 5). 4. *Gömbhasú edény*. Hasának közepén függőleges nyílású füle volt. (M. kb. 18 cm.) 5. *Virágcserep alakú edény*. (M. kb. 18, pá. kb. 18 cm.) 6. *Virágcserep alakú edény*. Felső része hiányzott. Ívelt oldalán bütykök voltak. (Há. kb. 18 cm.) — Miután a 3. és 4. sz. edény É felé dőlt el, feltehetőleg az edénysor a sír D-i fala mentén állt. Ebben az esetben, úgyszintén az edények elrendezéséből következtetve a csontváz csakis a bal oldalán feküdhett, K—Ny tájolásban, úgy, hogy a koponyája az 1. sz. tejeskőcsögtől É-ra volt.

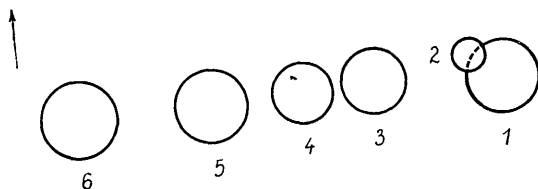

11. kép. 16. sír.

17. sír. (12. kép.) Mé. 75 cm. 1. Kisméretű *tejeskőcsög*. Hasa 4 dudor következtében felülnezetben négyszögösödő. Felülete díszített, de a minták durva kivitelűek. A fülek alatt váltakozva, ferde irányú hálómintás és kihagyott szalagokból álló sávok futnak alá, amelyek az edény felületét 2 mezőre osztják. Ezeket a nyakon ugyancsak kihagyásos meandrikus szalagokkal megszakított hálóminta borítja. Ezek vonalvezetése azonban az edény rossz állapota miatt nem vehető ki. A hason a dudorokat bekarcolt tova futó spirális szalag köti össze. A kihagyott meandrikus szalagokban benyomott pontok is észlelhetők. M. 14, pá. 6,4×5,8, fá. 3,3 cm (III. t. 6). 2. A tejeskőcsög oldalának nekidőlve *csésze*. Valószínűleg annak szájáról csúszott le. M. 6,2, pá. 8,2 cm (III. t. 7). 3. A csészében kisméretű *virágcserep alakú edény*. Durván kidolgozott. M. 6,5, pá. 5,8×6,4 cm (III. t. 8). — Az edények méreteiből következtetve gyermek sír is lehetett ez.

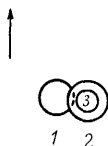

12. kép. 17. sír.

18. sír. (13. kép.) Mé. 70 cm. A mellékletek 65 cm szélső távolságban voltak egymástól. 1. *Tejeskőcsög*. (M. kb. 20, pá. 8 cm.) 2. *Tejeskőcsög töredékei*. Részben az előző szájánál, részben az oldalánál voltak. Az eredetileg gömbölyű has felületét ferdén felfutó bekarcolt vonalak díszítették, míg a rövid, kúpos nyaka díszítetlen maradt. (III. t. 9). 3. *Kőkés*. Homorú lapos oldalával lefelé, hegyével DNy-nak feküdt. H. 8 cm (IV. t. 1). — A csontváz fekvését illetően megbízható adatunk nincs.

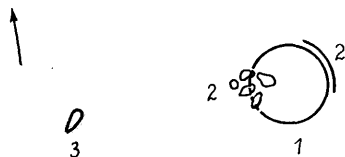

13. kép. 18. sír.

19. sír. (14. kép.) Mé. 70 cm. Az edénymellékletek szélső távolsága 137 cm volt. Ez lehetett a sír hossza is, míg a szélessége legalább 60 cm kellett legyen. 1. *Gömbhasú edény* (esetleg köcsög vállán 2 fülle). Nyaka kúpos. Vállán vízszintes nyílású fülek voltak. (M. 16 cm.) 2. *Tejesköcsög*. Pereme sérült, fülei is hiányoznak. M. 25,5, pá. 7,8, fá. 6,2 cm (IV. t. 5). 3. *Gömbhasú edény*. Oldalán egymással átellenben 2 függőlegesen, kettősen átfúrt lapos füle van. Csak részben lehetett restaurálni. Nyakának egy része — valószínűleg bolygatás következtében — 18 cm-rel odább feküdt. (M. kb. 18 cm.) 4. *Korsó*. M. 29, pá. 12,5 × 13,5, fá. 12 cm (IV. t. 4). 5. *Virágcserep alakú edény*. Pereménél 4 kisebb, a kúpos oldalán 4 nagyobb bütyök van, de ezek nincsenek azonos függőlegesekben. Durva kidolgozású. M. 13, pá. 15,5, fá. 7,5 cm (IV. t. 3). 6. A 4. sz. edényben *csésze*. Az oldalán 2 (lehet, hogy 4) bütyök volt. M. 5,5, pá. 12, fá. kb. 4,5 cm (IV. t. 2). — A csontváz valószínűleg K—Ny tájolásban feküdt. Koponyája az 1. és 2. sz., a lábfeje a 3—5. sz. edények mellett lehetett.

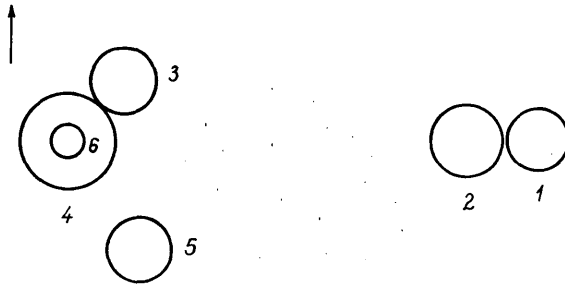

14. kép. 19. sír.

20. sír. Mé. 75 cm. Egyedüli melléklete volt. 1. *Tejesköcsög*. M. 17,2, pá. 8, fá. 6 cm (IV. t. 6).

21. sír. (15. kép.) Mé. 65 cm. A mellékletek szélső távolsága 122 cm. 1. *Csésze*. Fenekén omphalos van. Oldalának alján egymással átellenben 2 függőlegesen átfúrt bütyökfül található, amelyek azonban a talajt nem érintik. M. 9, pá. 16,5, fá. 2,5 cm (IV. t. 9). 2. *Tejesköcsög*. Széles hasát 4 erős dudor karéjosan négyszögessé teszi. M. 20, pá. 9,4 × 8,7, fá. kb. 4 cm (IV. t. 8). 3. *Korsó*. Vállán 4 fölfelé álló, vízszintes nyílású, csúcsos bütyökfüle volt. Csak az enyhén ívelt, hosszú nyakát lehetett restaurálni. (M. 32), pá. 10,7, (há. 22 cm). 4. *Réz laposbaltu*. Kb. 8 cm-rel a sír fenekénél magasabban, enyhe dőlésben, domború oldalával lefelé, fokával az edény felé feküdt. Másik oldala lapos. H. 12 cm (IV. t. 7). 5. *Kőkés*. Élén, hegyével DK felé feküdt. H. 12 cm (IV. t. 10). 6. Obszidián *nyílhegy*. Felülete gondosan szilánkolt. Nagyjából háromszög alakú. Hegyével Ny felé fordulva feküdt. H. 2,1 cm (IV. t. 11). — A csontváz K—Ny (esetleg DK—ÉNy) tájolásban — minthogy minden bizonyonnyal férfi volt — a jobb oldalán feketett, a szinte sorban levő mellékletektől D-re.

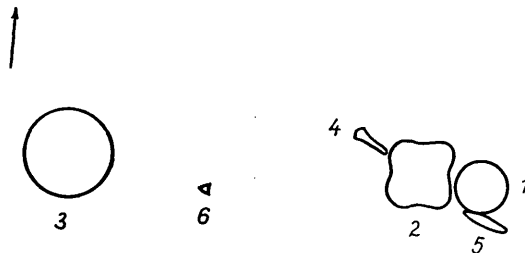

15. kép. 21. sír.

22. sír. (16. kép.) Mé. 50 cm. Az edények szélső távolsága 87 cm volt. 1. *Tejasköcsög*. Hasa lapított gömbalakú, rövid nyaka hengeres. Nyakát ferdén lefutó pontsoros sávok díszítették, míg a hasának felső részét bekarcolt koncentrikus félkörök. (M. 20, pá. 11, fá. 11 cm.) 2. A tejasköcsög szája ráteve *csésze*. M. 7, pá. 12,5, fá. 3 cm (III. t. 10). 3. Füles *virágcserep alakú edény*. Durván kidolgozott. M. 9,5, pá. 12, fá. 8 cm (III. t. 11). — A csontváz valószínűleg K—Ny tájolásban feküdt; a tejasköcsög az arc előtt lehetett.



16. kép. 22. sír.

23. sír. (17. kép.) Mé. 100 cm. Az edények szélső távolsága 93 cm. 1. *Kétfülű mély tál*. (Egyik fülét nem restaurálták.) M. 8,8, pá. 14, fá. 7,8 cm (III. t. 12). 2. *Virágcserep alakú edény*. Oldalán 4 bütyök volt. (M. 12, pá. kb. 9 cm.) 3. *Tejasköcsög*. K felé eldőlvé feküdt. (M. 23, pá. kb. 10, há. 16 cm.) — Minthogy a tejasköcsög a sír Ny-i végén volt, a csontváz tájolása Ny—K is lehetett.

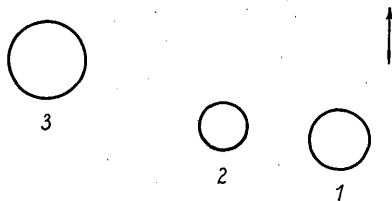

17. kép. 23. sír.

24. sír. (18. kép.) Mé. 70 cm. 1. *Tejasköcsög*. A sírban D felé eldőlt. Gömbölyű hasa nem különült el a kúpos nyaktól. (M. 21, pá. 10, há. 16 cm.) 2. *Csésze*. Oldalán 4 hosszúkás bütyök látható. Feneke omphalos-szerű. M. 5,5, pá. 10,2, fá. 4,2 cm (IV. t. 12). 3. A sír fenekénél 10 cm-rel magasabban *kőkés*. Homorú lapos oldalával fölfelé, hegyével ÉK felé feküdt. H. 9 cm (IV. t. 13). — A kést — helyzetéből következtetve — a koponyára tehették rá. Így feltehetőleg a jobb oldalán fekvő csontváz tájolása ÉK—DNy lehetett.

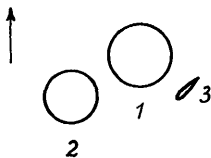

18. kép. 24. sír.

25. sír. (19. kép.) Mé. 90 cm. A mellékletek alapján a sír hosszának legalább 125, szélességének 85 cm-nek kellett lenni. 1. *Tejasköcsög*. M. 20,5, pá. kb. 8, fá. 5 cm (V. t. 1). 2. *Csésze*. Oldalának alján, egymással átellenben 2 bütyök van, amelyek a talajt nem érintik. M. 9,2, pá. kb. 15 cm (V. t. 2). 3. *Virágcserep alakú edény*. Pereme alatt hegyes bütykök voltak. Durván kidolgozott. Erősen töredékes. Fá. 10,7 cm (V. t. 3). 4. Nagyméretű *csövestalpu korsó*. A sírban az oldalán feküdt; lehetséges, hogy eredetileg is oldalára

fektetve helyezték el. (M. kb. 50, pá. 18, há. 32, fá. 14 cm.) 5. Nagyméretű *virágcserep* alakú edény. (M. 23, pá. 30 cm) (V. t. 5). 6. Az 5. sz. edényben *csésze*. M. 6,5, pá. 12,5 cm (V. t. 4). — Az edények helyzetéből következően a csontváz csakis megközelítőleg K—Ny tájolásban fektetett, de, hogy melyik oldalán, az nem állapítható meg.

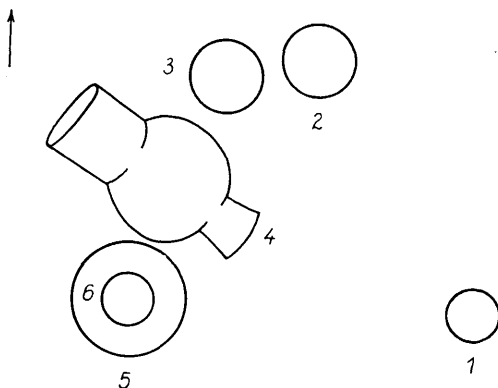

19. kép. 25. sír.

26. sír. Mé. 70 cm. 1. Gömbszelvény alakú *csésze*. Oldalának alján 4 bütyök volt. (M. 7, pá. 12 cm.) 2. Tőle 15 cm-re ÉNy-ra kis obszidián penge. H. 4,5 cm (V. t. 6).

27. sír. (20. kép.) Mé. 85 cm. 1. *Tejesköcsög*. Hasa még a kiegészítés előtt oly mértékben eltorzult, hogy az edény alátámasztás nélkül nem áll meg. Hasán, a fülekre merőlegesen 2 bütyök van. M. 22, pá. 9,5, fá. 5 cm (III. t. 13). 2. *Csésze*. Alja gömbölyded, oldala ívelt, pereme kissé behúzott. Oldalának alsó részén egymással átellenben 2 vízszintesen átfúrt bütyökfüle volt. (M. 6,5, pá. 17 cm.)

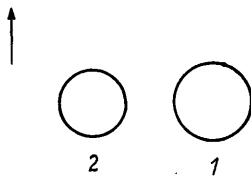

20. kép. 27. sír.

28. sír. (21. kép.) Mé. 80 cm. 1. *Tejesköcsög*. (M. 21, pá. 8, há. 15 cm.) 2. *Csésze*. Fenekével fölfelé, de kissé az oldalára billenve feküdt, a tejesköcsög fenekénél 5 cm-rel magasabban, utóbbinak nekitámaszkodva. Eredetileg talán ennek szájára lehetett rátéve és erről esúszott le. M. 8, pá. 16,2 cm (III. t. 14). 3. *Kétfülű mély tál*. A tejesköcsög aljánál 15 cm-rel magasabban, kissé oldalára dőlve feküdt. Az aránylag széles, de kis nyílású fülei szinte hozzászimultak az edény oldalához, amelynek alján — feltehetőleg a fülekre

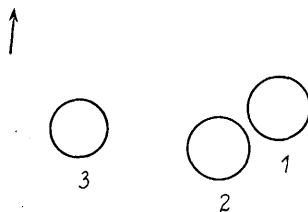

21. kép. 28. sír.

merőlegesen — bütyök ült. (M. 7,8, pá. 14 cm.) — A csontváz tájolása — a tejeskőcsög alapján — K—Ny lehetett. A 3. sz. edény magasabb helyzete vagy a sírgödör aljának egyenetlenségéből adódott, vagy abból, hogy már a behatolás folyamán helyezték a sírba.

29. sír. Mé. 70 cm. A sír alján helyenként csontszilánkokat lehetett észlelni. Ezekből K-re voltak az edénymellékletek. A csontok és az edények szélső távolsága 105 cm volt. *1. Tejeskőcsög.* Bekarcolt díszítése elnagyoltan kidolgozott. A fülek alatti függőleges sávokban 3—3, ill. 4—4 vonalból álló ferde vonalkötegek keresztezik egymást. Az edény testének e sávok által 2 mezőre osztott felületét vízszintes és függőleges, 3—3 vonalból álló kötegek téglalapokra tagolják. A fentről számított 1. és 3. sorban levő téglalapok mintázata azonos: ferde lefutású hálómintás és kihagyott szalagok váltják bennük egymást. A 2. sorban levőket váltakozva ferde, egymást keresztező, ill. párhuzamos vonalak töltik ki. Az edény alsó része nem volt restaurálható, így a hasának alsó részén levő díszítés nem ismert. (M. 19), pá. 12 cm (XIII. t. 3). *2. Szilke.* Hasán eredetileg 4 bütyök volt. M. 8,6, pá. 7, fá. 3,5 cm (III. t. 15). — A csontváz tájolása feltehetőleg K—Ny volt.

30. sír. (22. kép.) Mé. 85 cm. A leletek szélső távolsága kb. 90 cm volt. *1. Kőkés.* A sír aljánál 14 cm-rel magasabban (feltehetőleg eredetileg a koponyára rátéve), hegyével a 4. sz. edény felé feküdt. H. 9,4 cm (V. t. 8). *2. Réz ár.* H. 5,5 cm (V. t. 10). *3. Csésze.* Oldalának alján eredetileg 4 kissé lapos bütyök foglalt helyet. M. 7,4, pá. 11, fá. 3 cm (V. t. 7). *4. Kisméretű tejeskőcsög.* Nyakának felső része nem volt restaurálható. (M. 13, pá. 8 cm.) (V. t. 9). A csontváz a jobb oldalán, K—Ny tájolásban fektetett, koponyája valószínűleg a kőkés alatt volt.

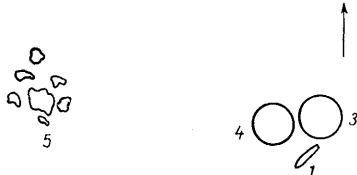

22. kép. 30. sír.

31. sír. Mé. 75 cm. A leletek 130 cm szélső távolságban voltak egymástól. Ez lehetett a sír hossza is. *1.* A sír Ny-i végében *korsó.* Egyik füle a sírbatétel előtt már hiányzott (a restaurálásakor ezt kiegészítették). M. 23,8, pá. 10,5, fá. 10,7 cm (V. t. 10). *2.* A sír K-i végében díszített *tejeskőcsög.* Fülei alatt vonalak között lefutó pontsor alkotta sávok vannak. Az általuk 2 mezőre tagolt felületet a nyakon hálóminta borítja, amelyet Z alakú kihagyott részek szakítanak meg. A hason tova futó spirális látható, pontsorral keretelve. M. 22,4, pá. 8,2, fá. 7,5 cm (XIII. t. 2). *3.* A tejeskőcsögtől D-re *csésze.* Az oldalára fordulva feküdt; valószínűleg a tejeskőcsögről csúszhatott le. Feneke omphalos-szerű, oldala fordított csonkakúp. Ennek alján 4 hosszúkas bütyök van, de azok a talajt nem érintik. M. 7,8, pá. 14,2 cm. — A csontváz tájolása az edénymellékletek alapján kétségtelenül K—Ny volt. Fektetése viszont nem állapítható meg.

32. sír. (23. kép.) Mé. 80, h. kb. 120 cm. A csontváz egyes részei, így a koponya, továbbá az egyik karcsont, a medence, a combcsont és a lábszárak darabjai megfigyel-

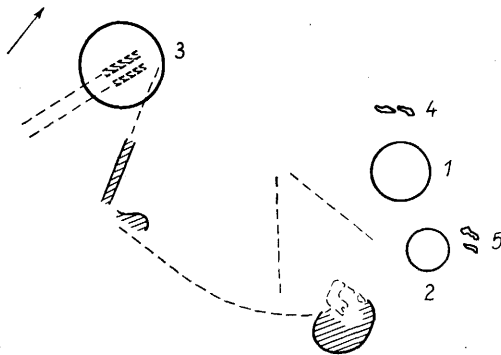

23. kép. 32. sír.

hetők voltak. Ezek szerint a zsugorított csontváz a jobb oldalán feküdt. Tá. K—Ny. A zsugorítás mértéke közepes lehetett. 1. *Tejesköcsög*. (Nyakát túl szélesre restaurálták.) M. 22,7, pá. kb. 11 cm (V. t. 11). 2. *Csésze*. Oldalán valószínűleg eredetileg 4 helyen páros bütykök voltak. M. 7, pá. 9, fá. 3,5 cm (V. t. 12). 3. Nagyméretű *korsó*. (M. 37, pá. 10 cm.) 4—5. Az edények fenekénél 10—15 cm-rel mélyebben *cseréptöredékek*. 6. A 3. sz. edénytől 45 cm-re ÉNy-ra kis *részű*. H. 2 cm. A sírhoz tartozása kérdéses.

33. sír. (24. kép.) Mé. 80, h. 120 cm. A sírban csontdarabokat meg lehetett figyelni. Bár a koponya maga teljesen elpusztult, a fogakat megtaláltuk. Ezek, valamint az edények alapján megállapítható, hogy a csontváz a bal oldalán feküdt. Tá. K—Ny. 1. *Köcsög* (tejes?). Alja hiányzott. Fölfelé szűkülő nyaka karcsú, hasa gömbölyded volt. Oldalán, a peremtől kezdődően 4 függőleges bütyöksor fut alá. (Pá. 6,5, há. 10—11 cm.) 2. *Csésze*. Oldalának alján, a talajt nem érintve 3 lapos bütyök van. M. 5,9, pá. 12 cm (V. t. 13). 3. *Csésze*. Feneke lapos, oldala meredek. Ennek alján, a talajt nem érintve 4 bütyök látható. (M. 5, pá. 11 cm.) 4. *Csésze*. Az oldalán, szájával az 5. sz. edénynek nekidőlve feküdt. M. kb. 6, fá. kb. 8 cm (25. kép). 5. Durván megmunkált *virágcserep alakú edény*. (M. 10, pá. kb. 14 cm.) 6. *Tejesköcsög*. (M. 22, pá. 10, há. 18 cm.) 7. *Cseréptöredék*.

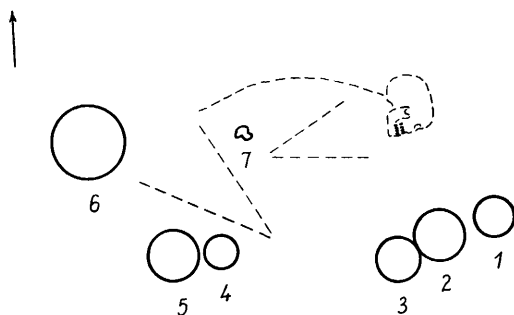

24. kép. 33. sír.

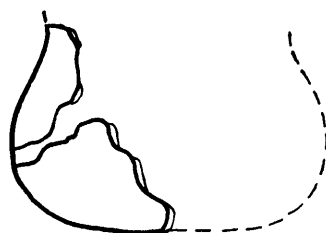

25. kép. 33. sír; csésze.

34. sír. (26. kép.) A sírban kettésével elhelyezett edények egymástól 40 cm távolságban voltak. 1. Gömbszelvény alakú *csésze*. Oldalára fordulva feküdt. Valószínűleg behúzott peremű volt. (M. 7,5, pá. 8, há. 12 cm.) 2. *Tejesköcsög*. Csak a hasa maradt épen; a nyakát részben lehetett restaurálni. Fá. 5 cm (27. kép). 3. *Virágcserep alakú edény*. D-i irányba eldőlvé, szinte szájával lefelé feküdt. Fenekének egyes darabjai az edénytől 15 cm-re É-ra voltak megtalálhatók. M. 13,6, pá. 13,2 cm (VI. t. 1). 4. *Négy lábú edény*. A hasán levő füleken 2—2 függőleges irányú lyuk van. Lábai lent mintegy 2 ujjú állat-lábat látszanak utánozni (VI. t. 2). 5. A sírban egy további *tejesköcsög töredékei* is voltak. Gömbölyded hasú volt; ezen egymással átellenben 2 bütyök foglalt helyet. Csak a hasa volt némiképp restaurálható. Há. kb. 13,5 cm. (28. kép.) — A csontváz helyzetét az edé-

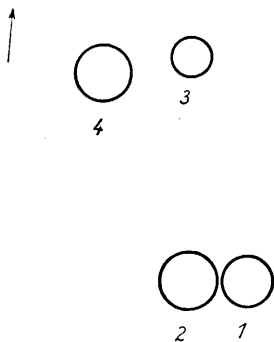

26. kép. 34. sír.

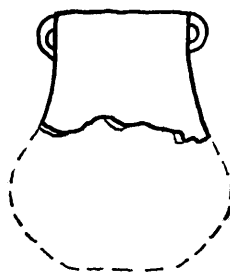

27. kép. 34. sír; tejesköcsög.

nyek alapján meghatározni nem lehet. Lehetséges, hogy a sírt bolygatás is érte, ami az 5. és részben a 3. sz. edény töredékeinek szétszórt voltából lenne következtethető.

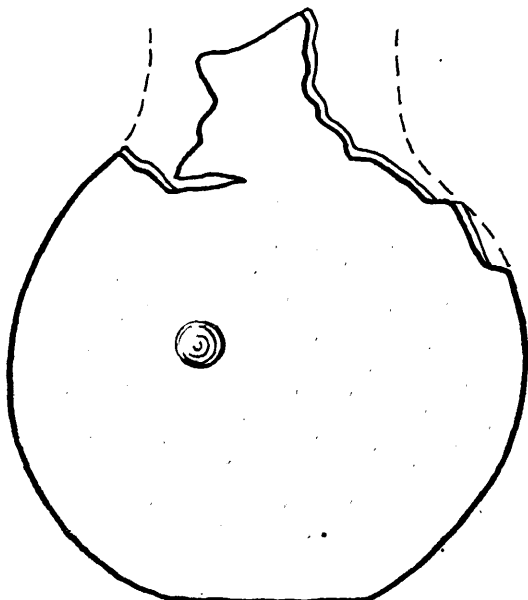

28. kép. 34. sír; tejeskőcsög.

35. sír. (29. kép.) Mé. 77 cm. A sír hosszának legalább 105, szélességének 65 cm-nek kellett lenni. 1. Korsó. Hasán egymással átellenben 2 fül van. Szintén nincs is elkülönülő nyaka. (M. kb. 20, pá. 11, há. 16 cm.) 2. Hordóyszerű virágcserep alakú edény. Durva kivitelű. Csak részben volt restaurálható. M. legalább 7—8, fá. 6,7 cm. 3. Csésze. Pereme alatt egymással átellenben 2 gyengén kiugró, hosszúkas bütyök ül. M. 6,5, pá. 11,3, fá. 4,7 cm (VI. t. 4). 4. Virágcserep alakú edény. Oldalán 14 függőleges bütyöksor fut alá, soronként 7—9 bütyökkel. M. 14,5, pá. 13,7, fá. 9,5 cm (VI. t. 5). 5. Tömlő alakú korsó. Hasán 4 függőleges nyílású füle van. M. 16, pá. 8, há. 21 cm (VI. t. 6). 6. Virágcserep alakú edény. Pereme alatt 2 kisebb, az oldalán 4 nagyobb bütyök van, amelyek nem esnek az előbbiek alá. M. 19,2, pá. 32×27,5, fá. 16 cm (VI. t. 7). — Legvalószínűbb, hogy a csontváz kb. K—Ny tájolásban, a bal oldalán feküdt, úgy, hogy az 1—3. sz. edény az arca előtt, a 4. a térdek közelében, az 5—6. sz.-ak pedig a lábaknál.

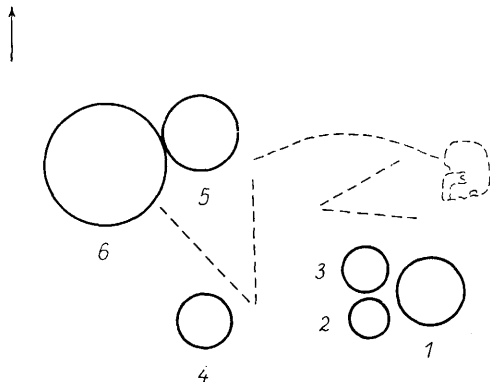

29. kép. 35. sír.

36. sír. (30. kép.) Mé. 60 cm. A párosával két csoportban levő edénymellékletek szélső távolsága 90 cm volt. 1. *Csésze*. Csak töredéke maradt meg. Valószínűleg fordított csonkakúp alakú volt. (M. 6, pá. 13 cm.) 2. *Köcsög*, vállán két füllel. Csak részben volt restaurálható. (M. 26), pá. kb. 12 cm (31. kép). 3. Nagyjából félgömb alakú *csésze*. Oldalára dőlve feküdt a sírban. Oldalán kis bütykök voltak. (M. kb. 5, pá. kb. 9 cm.) 4. Kisebb *virágcserep* alakú *edény*. Vállán egymással átellenben 2, a hasán körben 12 bütyök díszíti. M. 7,5, pá. 7,8, fá. 8 cm (VI. t. 3). — A csontváz tájolása K—Ny lehetett, az viszont bizonytalan, hogy melyik oldalán feküdt.

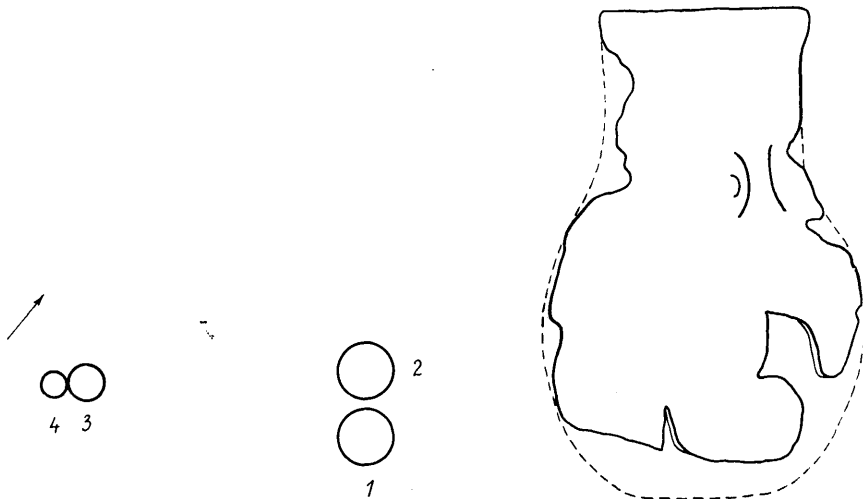

30. kép. 36. sír.

31. kép. 36. sír; köcsög.

37. sír. (32. kép.) Bolygatott. Mé. 75 cm. A leletek két csoportja között egy csontdarabkát is meg lehetett figyelni. Az egymás mellett levő 1. és 2. sz. edény pontosan félbe volt vágva, ami bolygatásra vezethető vissza. Edénytöredékek elszórtan a sír földjében is találhatóak voltak. 1. *Csésze*. Oldalának alján 3 bütyökláb van. M. 5,2, pá. kb. 11 cm (VI. t. 8). 2. Meghatározhatatlan *edény*. Gömbölyded hasa alapján tejesköcsög is lehetett. 3. *Kétfülű mély tál*. Csak részben volt összeállítható. M. kb. 9, (pá. 9, há. 15 cm). 4. Utóbbi fölött 45—50 cm mélységben nagyobb *edénytöredékek*. Részben kihajló peremű, gömbölyded oldalú *virágcserep* alakú edényből, részben korszóbból származnak. — A csontváz helyzete az észlelt csontdarabka alapján sem állapítható meg.

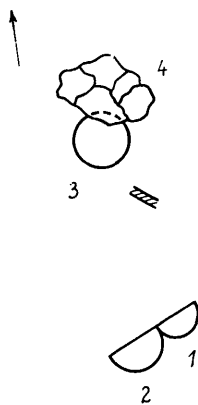

32. kép. 37. sír.

38. sír. (33. kép.) Mé. 75 cm. 1. Feltehetőleg *tejesköcsög*. Fá. 6 cm. 2. *Csésze*. Oldalának alján 4 kissé hosszúkás bütyök van, de ezek a talajt nem érintik. M. 5, pá. 12,3 cm. 3. *Bögre két nagy szalagfüllel*. M. 7, pá. kb. 8 cm (VI. t. 9).

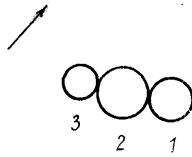

33. kép. 38. sír.

39. sír. (34. kép.) Mé. 85 cm. Jobb oldalán fekvő zsugorított csontváz. Tá. kb. K—Ny. Ez az észlelt koponyatető, fogsor és lábsont részlet alapján volt megállapítható. 1. *Csésze*. Eredetileg a 2. sz. *tejesköcsög*-ön lehetett. Feneke omphalos-szerű. M. 4,9, pá. 12 cm (VI. t. 10). 2. *Tejesköcsög*. K-i irányba eldőlt. M. 17,5, pá. 8,2, fá. 5,8 cm (VI. t. 12). 3. Az alsó lábszárakra rátéve *kétfülű mély tál*. M. 9,5, pá. 16,8 cm (VI. t. 11). 4. *Kőkés*. Hegyével hátra és kissé a koponyától elfelé, a lapján feküdt. H. 16 cm (VI. t. 13). 5. *Korsó*. Vállán 2 fül, hasán, a fülek alatt, illetve azokra merőlegesen összesen 4, oldalról benyomott bütyök volt. Csak egyes részeit lehetett összeállítani. (M. 33, pá. 13, há. 30 cm.)

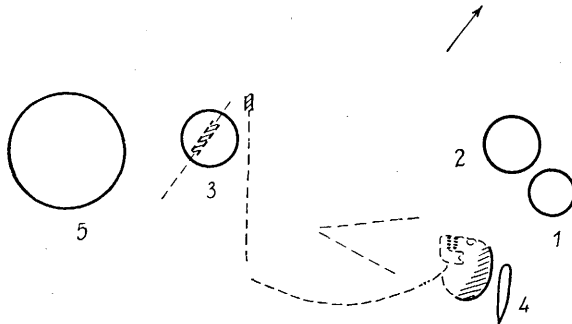

34. kép. 39. sír.

40. sír. (35. kép.) Mé. 77 cm. Az edénymellékletek 105 cm szélső távolságban voltak. 1. Mindössze 45 cm mélységben *virágcserep alakú edény szétlapult töredékei*. Az oldalán bütyökök voltak. Durva kidolgozású. 2. Részben az előbbi alatt *korsó*. Hasán 3 nagyobb,

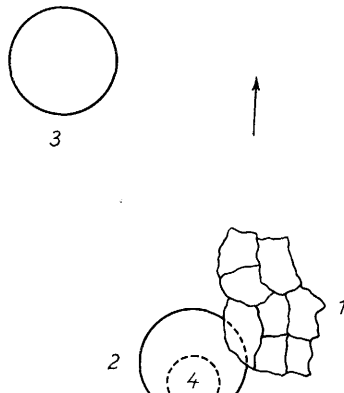

35. kép. 40. sír.

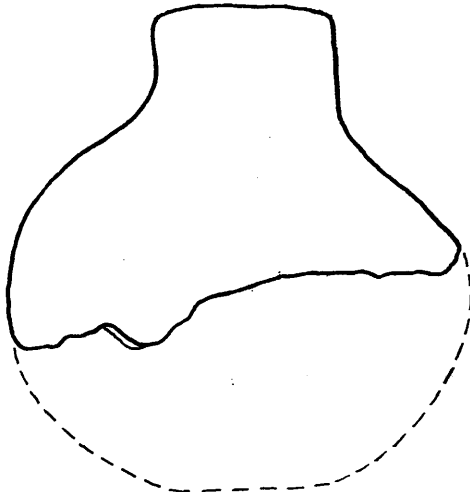

36. kép. 40. sír; köcsög.

vízszintes nyílású fül, a vállán 4 lapított hegyű bütyök van. (M. 30,) pá. 15,4 cm. (36. kép.) 3. *Köcsög*. Csak a felső része volt restaurálható. (M. 24, há. 24,) pá. 9,5 cm 4. A 2. sz. korszóban, annak alján kis *csésze*. (M. kb. 4), pá. 11 cm.

41. sír. (37. kép.) Mé. 80 cm. Jobb oldalon fekvő, zsugorított csontváz. A koponya, az egyik alkar és mindkét combcsont megfigyelhető volt. Tá. K—Ny. 1. Nagyméretű *tejesköcsög*. M. 29,5, pá. 12,3, fá. 9,8 cm (VII. t. 1). 2. *Csésze*. A 3. sz. tejesköcsög szájába volt téve. Gömbszelvény, vagy félgömb alakú. Oldalának alján, a talajt nem érintve hosszúkás bütykök voltak. (M. kb. 7, pá. kb. 13 cm.) 3. *Tejesköcsög*. Hasa gömbölyded volt. Fülei, amelyek a perem alatt voltak elhelyezve, eléggé hozzásimultak a majdnem hengeres nyakához. Felülete díszített volt. Fülei alatti sávokban pontsorokból alkotott, sarkukon álló rombuszok voltak láthatók. Ugyancsak pontsorok, de meandrikusak képezték a nyak mintázatát is, amelyet azonban, mintegy alapot képezve sűrűn bekarcolt vízszintes vonalak borítanak. Hasának díszítése egymásba kapcsolódó spirális vonalkötegpárból állt, amelyet pontsor szegélyezett. (M. kb. 25, pá. kb. 10, há. kb. 19 cm) (38. kép). 4. *Kőkés*. Hegyével fölfelé, majdnem függőlegesen állt a földben. H. 17,6 cm (VII. t. 2).

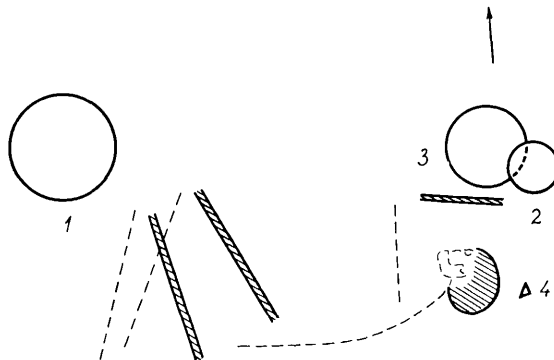

37. kép. 41. sír.

42. sír. (39. kép.) Mé. 90 cm. A sírban meg lehetett figyelni két lábcsonst maradványát, amelyek K—Ny irányban feküdtek, de Ny felé kissé összetartottak. Amennyiben ezek egyike comb-, másika sípcsont volt, úgy a csontváz a bal oldalán, D—É tájolásban nyugodhatott. 1. *Csésze*. Az oldalának alján levő 4 bütyök teljesen aszimmetrikusan volt elhelyezve. M. 8,8, pá. 15 cm (VII. t. 3). — Lehetséges, hogy ehhez a sírhoz tartozott egy, a csészétől D-re 130 cm-re, 65 cm mélységben talált kisebb *kőpenge*. H. 5,4 cm (VII. t. 4).

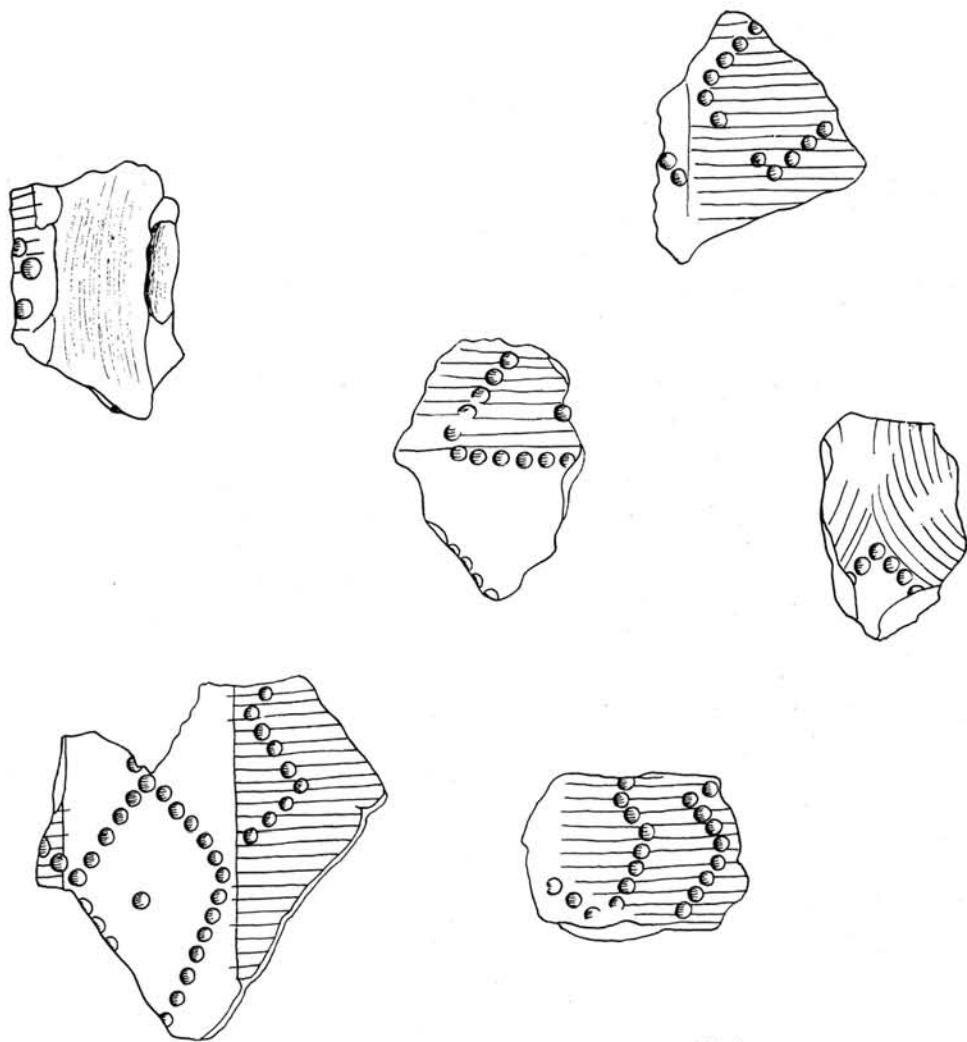

38. kép. 41. sír; díszített tejeskőcsög töredékei.

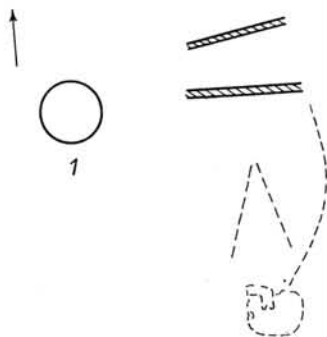

39. kép. 42. sír.

43. sír. (40. kép.) Mé. 70 cm. A csontvázból csak a fogakat lehetett megfigyelni. 1. *Tejeskőcsög.* Aránylag széles hasa lapított, a nyaka ahhoz viszonyítva szűk. Csak az utóbbi részét lehetett restaurálni. (M. 16, pá. 9 cm.) 2. *Tejeskőcsög.* Hasa a rajta levő 4 dudor következtében négyszögesező alakú. M. 14,6, pá. 8,2, fá. 8,5 cm (VII. t. 5). 3. Az utóbbi tejeskőcsög szájában *csésze.* (Pá. kb. 11 cm.) 4. *Virágcserep alakú edény.* Mind a pereménél, mind az oldalán 4—4 bütyök ül. Egymás alatt vannak elhelyezve. M. kb. 11, pá. kb. 14, fá. 8,5 cm (VII. t. 6). 5. *Kőcsög, vállán két fülel.* A füleken 2—2 függőleges irányú lyuk van. (M. 18, pá. 9, há. 17 cm.) 6. Nagyméretű, fazékszerű *virágcserep alakú edény.* Pereménél 2 hosszúkas, az oldalán gömbölyded bütyke volt. Csak részben volt restaurálható. (M. 18, pá. 30, fá. kb. 16 cm.) — A fogak és az edények helyzetéből arra következtethetünk, hogy a csontváz K—Ny tájolásban, minden bizonnyal a bal oldalán fektetett, úgy, hogy az 1. sz. edényt mögéje, a 2—4. sz.-akat eléje, az 5—6. sz.-t pedig a lábához helyezték el.

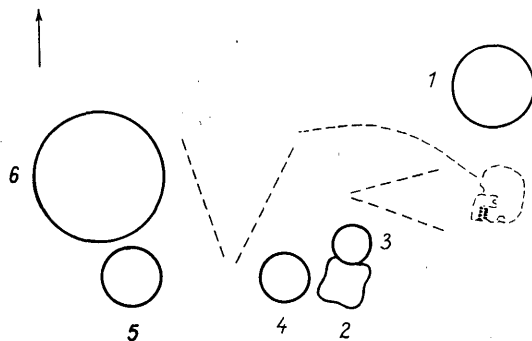

40. kép. 43. sír.

44. sír. (41. kép.) Mé. 80 cm. 1. *Tejeskőcsög.* M. 21,2, pá. 9 cm (VII. t. 11). 2. *Csésze.* Szájával lefelé, a sír fenekénél mintegy 10—12 cm-rel magasabban feküdt. Nyilván a tejeskőcsög szájáról esüszott le. Alja gömbölyded, oldala fordított esonkakúp alakú. Oldalának alján eredetileg 4 bütyök volt, de azok a talajt nem érintik. M. 7, pá. 9,8 cm. 3. *Négy lábú korsó.* Hasa a lábak fölött elhelyezkedő dudorok következtében felülézetben négyszögesező alakú. Oldalán egymással átellenben 2 függőlegesen átfúrt füle van. M. 18,9, pá. kb. 7,5 cm (VII. t. 12). 4. *Csésze.* Pereme behúzott, alja gömbölyded. Csak részben lehetett restaurálni. (M. 8, pá. 14 cm.) 5. *Virágcserep alakú edény.* Alakja hordószerű lehetett. Bütykök is voltak rajta. (M. kb. 12, pá. kb. 12 cm.) 6. *Edényfedő.*⁸ Megközelítő-

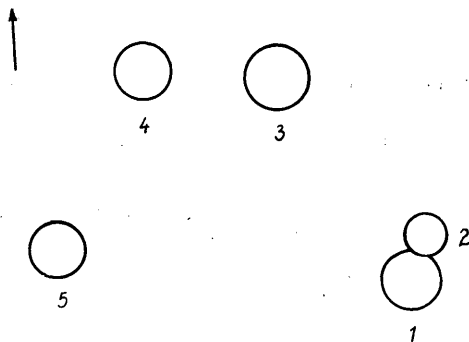

41. kép. 44. sír.

⁸ A fedőt az ásatásnál nem figyeltük meg, csak a restaurálás során váltak a töredékei ismeretessé. A restauráláskor viszont nem jegyezték fel, hogy melyik edény cserepeivel voltak együtt. Más sírokban tett megfigyelések alapján feltehetőleg a 3. sz. korsó száján lehetett.

leg csonkakúp alakú. Felső szélén levő bütyökfülei ferdén átfúrtak. M. 5, alsó átm. 11,6 cm). (42. kép.) — Az edények helyzete alapján a csontváz K—Ny tájolásban a bal oldalán feketett (az 1—2. és 5. sz. edények előtte, a 3—4. sz.-ak a háta mögött).

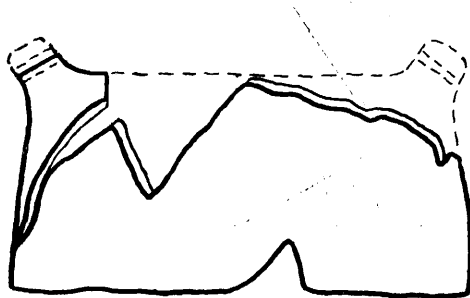

42. kép. 44. sír; edényfedő.

45. sír. Mé. 65 cm. A sírt feltárás előtt munkaszüneti napon gyerekek szétdúlták; a leleteket kiszedték, széthordták. Utólag több tárgyat sikerült összegyűjteni. 1. Rézkés. H. 14,6 cm (VII. t. 7). 2. Kőkés. Csak a letörött hegye maradt meg. H. (jelenlegi) 5,8 cm (VII. t. 9). 3. Réz laposbalta. H. 7,7 cm (VII. t. 8). 4. Pengevakaró. H. 7,5 cm (VII. t. 10). 5. Vékonyabb falú edény (tejeskőcsög) töredékei. 6. Vastagfalú, nagyobb edény töredékei. 7. Csésze. Alja lapos, oldala fordított csonkakúp alakú. Csak részben volt restaurálható. M. kb. 5,5 cm.

47. sír.⁹ (43. kép.) Bolygatott? A leletek helyzete alapján a sír legalább 115 cm hosszú és 80 cm széles volt. 1. Edény (csésze?) töredékei. 2. Tejeskőcsög. Hasa lapított gömbalakú, a nyaka valószínűleg hengeres volt. (M. kb. 23, pá. 10 cm.) 3. Kőpenge. H. 3,7 cm. 4. Kőkés. H. 7,2 cm.

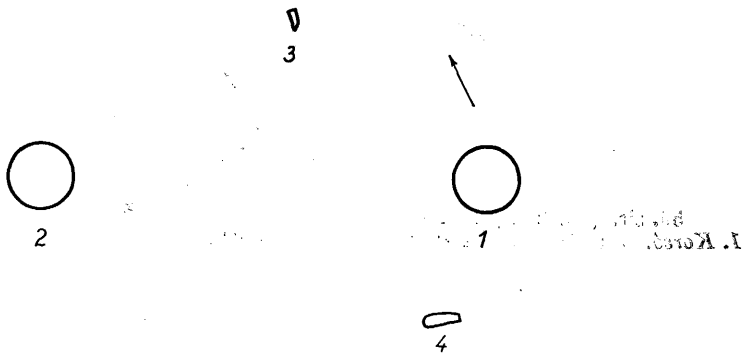

43. kép. 47. sír.

48. sír. (44. kép.) Mé. 75 cm. Jobb oldalon fekvő zsugorított csontváz. Tá. KDK—NyÉNy. A koponya, különösen a fogak, a karcsontok és a combcsont egy darabja felismerhetők voltak. 1. Tejeskőcsög. M. 16,1, pá. 8,8, fá. 5 cm (VIII. t. 1). 2. A tejeskőcsög szájában csésze. M. 5,6, pá. kb. 12,5 cm (VIII. t. 3). 3. Kőkés. H. 15 cm (VIII. t. 2).

⁹ A 46. jelzésű helyen mindössze egy bütykös, ívelt oldalú virágcserep alakú edény töredékei voltak 60 cm mélységben találhatóak. Sír volta igen kétséges.

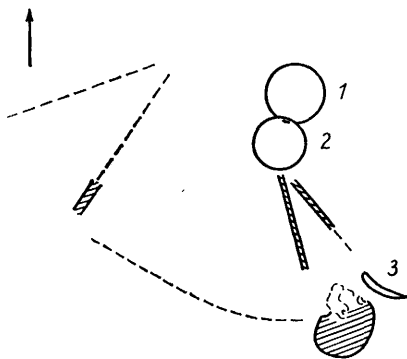

44. kép. 48. sír.

49. sír. (45. kép.) Mé. 85 cm. Az edények egymástól 70 cm szélső távolságban voltak. 1. *Tejeskőcsög*. Oldalára dőlt a sírban. M. 27,8, pá. kb. 10, fá. 8 cm (VIII. t. 4). 2. Előbbi nyaka mellett, ugyancsak eldőlve *csésze*. Eredetileg a tejeskőcsögön lehetett. M. 10,5, pá. 12,6 cm (VIII. t. 5). 3. *Tejeskőcsög*. M. 23,5, pá. 9,2, fá. 7 cm. (VIII. t. 6). 4. *Kőkés*. Mindössze 50 cm mélységben feküdt. H. 9,5 cm (VIII. t. 7).

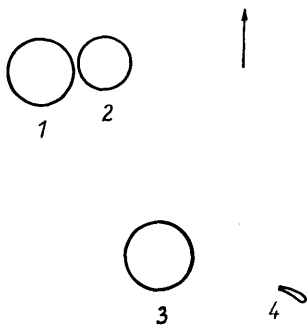

45. kép. 49. sír.

50. sír. (46. kép.) Mé. 90 cm. Az edénymellékletek szélső távolsága 100 cm volt. 1. *Korsó*. Oldalán egymással átellenben 2 függőleges nyílású füle volt. (M. 30, pá. 11, há.

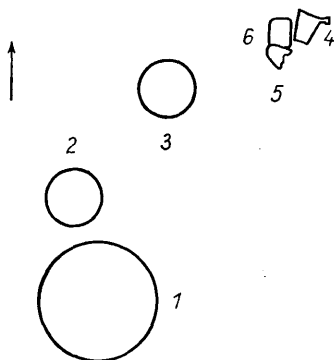

46. kép. 50. sír.

32 cm.) 2. *Virágcserep alakú edény*. Hasa gömbölyű, összeszűkülő nyaka fölött a rovátkolt pereme kihajló volt. Oldalán, egymással átellenben 2 vízszintes nyílású fül, ezekre merőlegesen 2—2 bütyök látható. A perem alatt újabb 4 bütyök, amelyek azonban nincsenek a fülekkel, illetve az alsó bütyökpárokkal azonos függőlegesekben. M. 16,3, pá. 14,8, fá. 10 cm. 3. *Kétfülű mély tál*. Oldalának alján, a fülekre merőlegesen 2 bütyök látható. M. 9,8, pá. 13,4, fá. 5 cm (VIII. t. 8). 4. Fordított csonkakúp alakú *merítőedény*. Pereme az egyik oldalon felcsúcsosodik és itt kifelé álló kis bütyke van. M. 4,7, a bütyöknél 5,4, pá. 6,2, fá. 3,5 cm. 5. Hasonló *merítőedény*. M. 4,9, pá. kb. 4,5, fá. 2,8 cm (VIII. t. 9). 6. Utóbbi kettő alatt habkból készült kaptafa alakú *kőbalta töredéke*. Csak a fok felőli része van meg. V. 3,7, sz. 4,9 cm (VIII. t. 10).

51. sír. (47. kép.) Mé. 80 cm. A mellékletek egymástól 105 cm szélső távolságban feküdtek. 1. *Pengevakaró*. Törött kőkésből alakíthatták ki, úgy, hogy a fokát kiretusálták. Retusálás látható a törési felület egyik sarkán is. H. 6,3, sz. 4 cm (IX. t. 2). 2. *Tejeskőcsög*. Ny felé eldőlve, az oldalán feküdt. (M. 23, pá. 8—9 cm.) 3. *Csésze*. Eredetileg a tejeskőcsög szájára lehetett rátéve, de amikor az eldőlt, lecsúszott róla. M. 6,6, pá. 12 cm (IX. t. 1). 4. *Nagyobb korsó*. Kissé eldőlt helyzetben volt a sírban. Nyaka csonkakúp alakú, hasa megnyúlt gömb. Hasának legszélesebb részén egymással átellenben 2 vízszintes nyílású fül látható. (M. kb. 30, pá. 10, há. 24, fá. kb. 10 cm.) — A mellékletek elrendezése alapján a csontváz megközelítőleg K—Ny tájolásban, a jobb oldalán feketett. A pengevakaró a fej vagy a hát mögött, a tejeskőcsög és a csésze a törzs előtt, a korsó pedig a lábak tájékán lehetett.

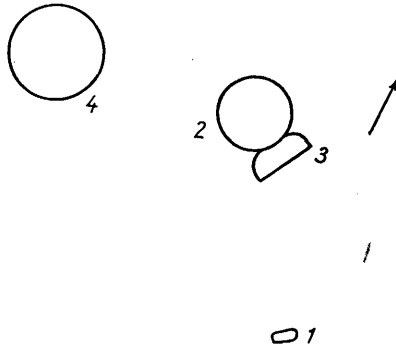

47. kép. 51. sír.

52. sír. (48. kép, XVI. t. 1.) Mé. 80 cm. Jobb oldalon fekvő zsurgított csontváz. Tá. K—Ny. A helyzetét a felső és alsó lábszár megmaradt részei, valamint a rézkés alatt rézoxiddal átítatott csontdarabka (karsont) alapján lehetett meghatározni. 1. *Kőkés*. Fokával Ny-nak, homorú lapjával az arc felé, az élén feküdt. H. 15,5 cm (VIII. t. 11). 2. *Tejeskőcsög*. DK felé eldőlt. M. 18, pá. 8, fá. 6,2 cm (VIII. t. 13). 3. *Rézkés*. H. 12,8 cm (VIII. t. 12). 4. *Virágcserep alakú edény*. Pereme alatt 4 kisebb, az oldalán 4 valamivel

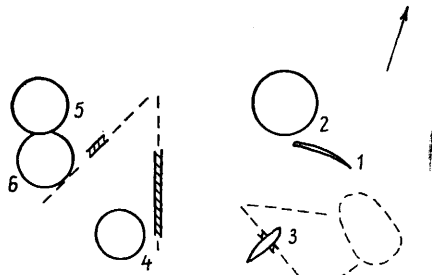

48. kép. 52. sír.

nagyobb bütyök foglal helyet, de ezek nem esnek azonos függőlegesekbe. M. 10,7, pá. 10,5, fá. kb. 6 cm (VIII. t. 14). 5. *Tejescöcsög*. Lehetséges, hogy bolygatás érte. (M. kb. 22, pá. 7—8 cm.) 6. Az 5. sz. edénynek nekidőlvé *kétfülű mély tál*. Lehet, hogy ezt is részben bolygatás tette tönkre. (M. 9,5, pá. 14 cm.)

53. sír. (49. kép, XVI. t. 2.) Mé. 82 cm. A mellékletek K—Ny irányban 96, É—D irányban 82 cm szélső távolságban voltak találhatóak. 1. *Kőkés*. Fokával É, domború lapjával a sír belseje felé, az élén feködt. H. 14 cm (IX. t. 3). 2. *Csiszolókö*. Legnagyobb átm. 8 cm. 3. Durvábban kidolgozott *köpenge*. H. 9,1 cm (IX. t. 6). 4. *Tejescöcsög*. M. 23,8, pá. 9,5, fá. 7,5 cm (IX. t. 5). 5. Kisméretű *réz véső*. Fokával majdnem fölfelé állt a földben. Foka az erős használat következtében szétlapult. H. 7,2, sz. 0,5, v. 0,4 cm (IX. t. 7). 6. *Virágcserep alakú edény*. Az oldalára dőlvé feködt. Oldalán 4 erősebb bütyök van. M. 9,5, pá. 9,5, fá. 7,5 cm (IX. t. 8). 7. Nagyobb *korsó*. M. 30,5, pá. 11,8, fá. kb. 8 cm (IX. t. 4). — A mellékletek elhelyezkedéséből arra lehetne következtetni, hogy a csontváz a jobb oldalán, K—Ny tájolásban feködt. Az 1—2. sz. mellékletek az arca, a 3—4. sz.-ak a hasa előtt, a 6. sz. a medencéjénél, a 7. sz. pedig az alsó lábszár mellett lehetett. Egyedül csak az 5. sz. véső helyét nehéz megmagyaráznunk, miután az a valószínűleg a sír fala mentén sorbarendezett edények vonalától távolabb esik.

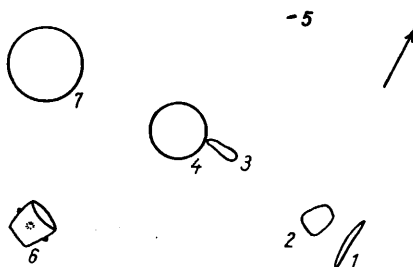

49. kép. 53. sír.

54. sír. (50. kép, XVI. t. 3.) Mé. 92 cm. Jobb oldalon fekövő, zsugorított csontváz. Tá. K—Ny. A comb és az alsó lábszár egy részét, fogakat és utóbbiak körül a koponya egyes foszlányait meg lehetett figyelni. Valószínűleg kézcsonok voltak még észlelhetők az 1. és 2. sz. edény mellett is. A sír h. kb. 120 cm. 1. *Tejescöcsög*. Oldalán, a fülek alatt és azokra merőlegesen összesen 4 kisebb dudor észlelhető. Peremét nem lehetett restaurálni. (M. 23,5, pá. kb. 9), fá. 6 cm (IX. t. 10). 2. *Csészé*. Hasán 4 kis bütyök látható. M. 7,1, pá. 11,7 cm (IX. t. 9). 3. Nagyméretű *korsó*. A fülekre merőlegesen a vállon 2 bütyök volt. Az egyik füle már a sírhatétel előtt letörött (a restaurálásakor kiegészítették). M. 38, pá. 10,2, fá. 11,5 cm (IX. t. 11).

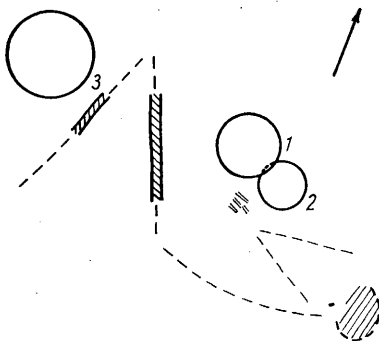

50. kép. 54. sír.

55. sír. (51. kép, XVI. t. 4.) Mé. 80 cm. A mellékletek 145 cm szélső távolságban helyezkedtek el. 1. *Tejeskőcsög*. D felé eldőlve feküdt. A fülekre merőlegesen a hasán 2 bütyke van. Füleit nem restaurálták. M. 21, fá. 7 cm (X. t. 1). 2. Meghatározhatatlan vékonyfalú edény (esésze?) töredékei. 3. *Kőkés*. Hegyével lefelé állt a sír földjében. H. 16,4 cm (X. t. 3). 4. *Virágserép alakú edény*. (Pá. 14 cm). 5. Nagyméretű *korsó*. D-i irányba eldőlve feküdt a sírban. Hasán, a fülekre merőlegesen 2 bütyök van. M. 30,2, pá. 10, fá. 12 cm (X. t. 2). 6. *Kétfülű mély tál*. M. 8,2, pá. 13, fá. 5,5 cm (X. t. 5). 7. Atipikus *kovadarab*. H. 6 cm (X. t. 4). — A csontváz nagyjából K—Ny tájolásban, valószínűleg a jobb oldalán feküdt. A 3. sz. kőkés a koponyájánál, az 1. és 2. sz. edény az arca előtt lehetett.

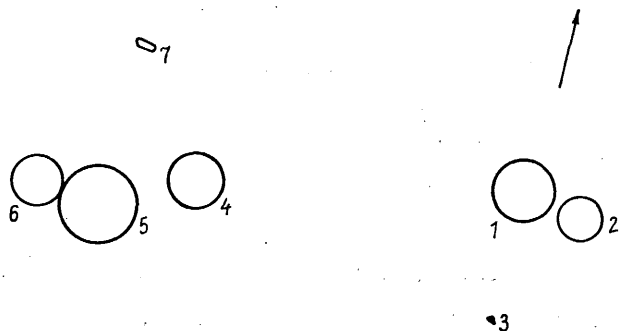

51. kép. 55. sír.

56. sír. (52. kép.) Mé. 50 cm. A csontvázból csak a fogak voltak megfigyelhetők. A mellékletek 110 cm hosszú, 65 cm szélességű területen voltak találhatóak. 1. *Csésze*. M. 7,8, pá. 12,8 cm (X. t. 6). 2. *Kőkés*. Fokával K felé, a domború lapján feküdt. H. 12,6 cm (X. t. 8). 3. *Tejeskőcsög*. Csak részben volt restaurálható. M. 21, pá. kb. 9,5, fá. 6,2 cm (53. kép). 4. Obszidián *nyílhegy*. Gondosan retusált. Csúcsával DK felé, az egyik élén feküdt. H. 2,4, sz. 1,7 cm (X. t. 7). 5. *Virágserép alakú edény*. A sír fenekénél 12 cm-rel magasabban, a szájával majdnem lefelé fordulva feküdt. M. kb. 11, pá. kb. 10, (fá. 6 cm). (54. kép.) 6. Pontosan a kőkés alatt és vele majdnem párhuzamosan *részlemez* (valószínűleg rézkés) töredékei. (H. 7,2, sz. 1,3 cm.) — Igen valószínű, hogy a csontváz a csontváz a jobb oldalán, K—Ny tájolásban feküdt. Az 1. sz. edény a koponyatetőnél lehetett. A kő- és a rézkés a nyak, ill. mell előtt volt. A 3. sz. edény és a nyílhegy a háta mögött, míg az 5. sz. edény a térde tájékán helyezkedhetett el.

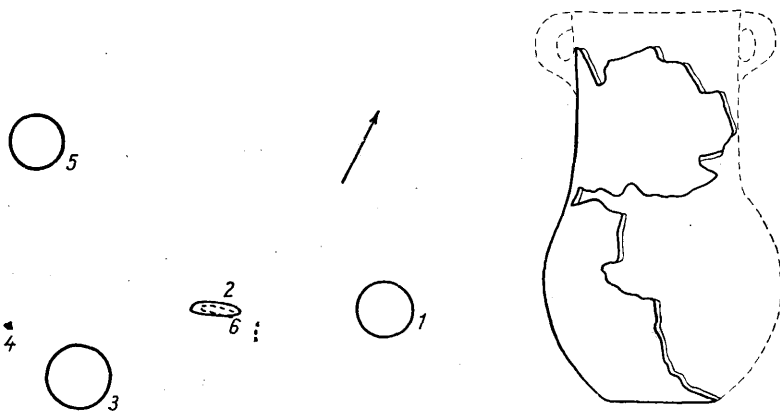

52. kép. 56. sír.

53. kép. 56. sír; tejeskőcsög.

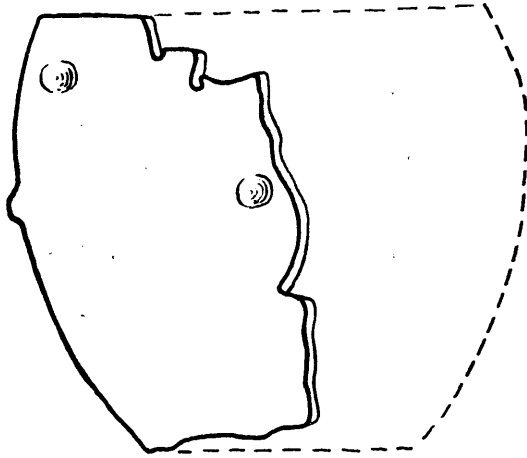

54. kép. 56. sír; virágcserep alakú edény.

57. sír. (55. kép.) Mé. 65 cm. A sírban ugyan egy hosszúcsont darabja megfigyelhető volt, abból azonban a csontváz helyzetére nemigen következtethetünk. 1. Tejeskőcsög. M. 15,5, (pá. kb. 6 cm) (56. kép). 2. Kétfülű mély tál. M. 9,4, pá. 16,8, fá. 8 cm (X. t. 9). 3. Valószínűleg közepes nagyságú virágcserep alakú edény. Feltehetőleg fordított csonkakúpszerű volt, az oldalán bütykökkel. Fá. 10,5 cm. 4. Utóbbiban csésze. Alja lapos, oldala fordított csonkakúp alakú. Csak részben volt restaurálható. M. kb. 5,5, (pá. kb. 10 cm).

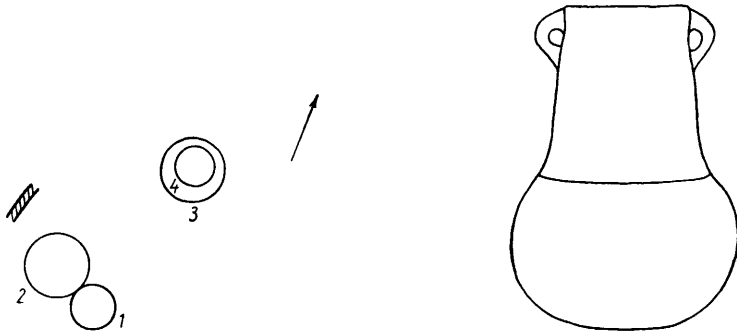

55. kép. 57. sír.

56. kép. 57. sír; tejeskőcsög.

58. sír. (57. kép.) Mé. 50 cm. Bolygatott (az 1—3. sz. edények hiányosak). 1. Tejeskőcsög. Csak az alja maradt meg. Fá. 6 cm. 2. Gömbhasú edény. Oldalára dőlve feküdt a sírban. M. 17,2, pá. 8 cm (XI. t. 1). 3. Virágcserep alakú edény. Ny felé eldőlt.

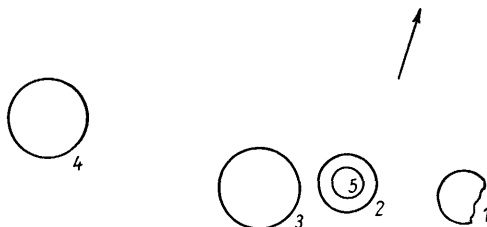

57. kép. 58. sír.

Oldalán a szokásos bütykök voltak. (M. legalább 20, fá. 11 cm.) 4. *Korsó*. M. 35, pá. 14,5 cm (XI. t. 11). 5. A 2. sz. gömbhasú edény száján *edényfedő*. Alakja csonkakúpra emlékeztet, legömbölyített felső peremmel, amelyen feltehetőleg 2 ferdén átfúrt bütyökfüle volt. M. 7,5, alsó átm. 11, felső átm. kb. 8 cm. — A csontváz minden bizonnyal K—Ny tájolású volt (tejesköcsög az arc előtt). Minthogy fedővel ellátott edények általában a bal oldalukra fektetett csontvázak mellett fordulnak elő, valószínű, hogy ez is ilyen volt. Az edények a csontváz előtt foglalhattak helyet.

59. sír. (58. kép, XVI. t. 5.) Mé. 60 cm. A csontvázból egyedül a fogak maradtak meg. Ezek és az edénymellékletek elhelyezkedése alapján a csontváz a bal oldalán feküdt. Tá. K—Ny. 1. *Tejesköcsög*. Pereme nem volt restaurálható. (M. kb. 20, pá. kb. 10), fá. 8,8 cm (X. t. 10). 2. A tejesköcsög szájában *edény*, valószínűleg csésze. Oldalának alján a szokásos, a talajt nem érintő bütykök voltak. 3. *Csésze*. Fenekével a tejesköcsögnek dőlt neki. Felülete díszített. Pereme alatt csúcsukkal fölfelé álló, hálómintával kitöltött háromszögek sorakoznak. Alján négyszer ismétlődő, pontsorral szegélyezett, tova futó spirális vonalköteg látható. M. 5,3, pá. 11,6, fá. kb. 2,5 cm (XIII. t. 1). 4. Kisméretű kétfülü *szülke*. M. 11,3, pá. kb. 7, fá. 3,3 cm (XI. t. 2).



58. kép. 59. sír.

60. sír. (59. kép.) Mé. 70 cm. A sírban két helyen is észlelt fogsor, valamint az edények elrendezése alapján megállapítható, hogy kettős temetkezést takart. A csontvázak egymással párhuzamosan K—Ny tájolásban feküdtek. 1. *Tejesköcsög*. Hasa gömbölyded, rövid nyaka majdnem hengeres volt. Fülei valamivel a perem alatt helyezkedtek el. (M. 22, pá. 9,5, fá. 7 cm). 2. *Gömbhasú edény*. M. kb. 13, (pá. 7), fá. 6,5 cm (60. kép). 3. *Szülke*. M. 8,8, pá. kb. 7, fá. 4,2 cm (XI. t. 4). 4. *Csésze*. Fenekén 4 alig észrevehető bütyökláb van. M. 6,8, pá. 11,2, fá. 7,5 cm (XI. t. 3). 5. Kisebb méretű *csövestalpú tál*. Talprésze aránytalanul kicsi a tálrészhez képest (61. kép). 6. Lapos huzalból készült *spirális rézcsovecske*. H. (eredeti) 3, v. 0,5, huzal sz. 0,4 cm (XI. t. 5). 7. Kisméretű *tejesköcsög*. M. 10,3, pá. 6,5 cm (XI. t. 6). 8. Utóbbi szájában félgömb alakú *csésze*. M. legalább 5, (pá. legalább 15 cm). 9. Hordószerű *virágcserep alakú edény*. Feneke talpszerűen ki-

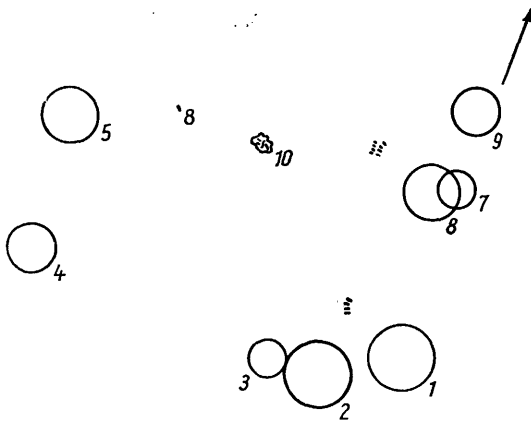

59. kép. 60. sír.

alakított. Durva kidolgozású. (M. 10, pá. 11 cm.) 10. A sír fenekénél 25 cm-rel magasabban *cseréptöredékek*. — Az edények helyzete alapján, valamint a kőkés hiányából, ill. a réz ékszer jelenlétéből következtetve gyanítjuk, hogy mindkét csontváz a bal oldalán fekehetett. Ebben az esetben az 1—3. sz. edények az egyik arca előtt, míg a spirális rézesövecske a másik medencéjének tájékán lehetett.

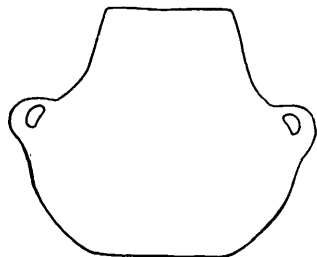

60. kép. 60. sír; gömbhasú edény.

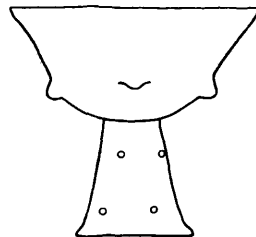

61. kép. 60. sír; csövestalpú tál.

61. sír. (62. kép.) Mé. 57 cm. 1. *Tejescsöcsög*. M. 22,1, pá. 10,4, fá. 9,7 cm (XI. t. 7). 2. A tejescsöcsög szájában *csésze*. Oldalának alján 4 kissé lapos bütyök van. M. 4,9, pá. 10,6, fá. 6,5 cm (XI. t. 8). 3. *Virágcserep alakú edény*. Oldalán 4 bütyök van igen aszimmetrikusan elhelyezve. M. 13,9, pá. 15,3, fá. 9,8 cm (XI. t. 9).

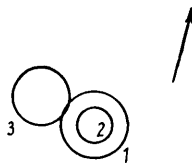

62. kép. 61. sír.

62. sír. (63. kép.) Mé. 60 cm. A sír Ny-i része valószínűleg egy almafa alá nyúlt, így azt felbontani nem lehetett. 1. *Kőkés*. Fokával É, a homorú lapjával a sír felé, az élén feküdt. H. 13,7 cm (XI. t. 10). 2. *Tejescsöcsög*. Hasát ferdén lefutó lécek díszítik. M. 16,2, pá. 7,4, fá. 6,3 cm (XI. t. 11).

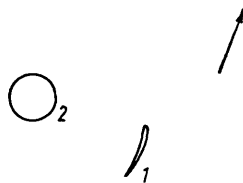

63. kép. 62. sír.

63. sír. (64. kép.) Mé. 68 cm. A mellékletek legalább 120 cm hosszú és 65 cm széles területen voltak találhatóak. 1. Szabálytalan alakú *kőkés*. Fokával ÉK, domború oldalával a sír felé, az élén feküdt. H. 10,5 cm (XI. t. 12). 2. *Tejescsöcsög*. Csak részben volt restaurálható. M. 23, (pá. kb. 8), há. 15, fá. 7 cm (65. kép). 3. *Csésze*. Bár a tejescsöcsög ráborult, nem valószínű, hogy eredetileg annak szájába lett volna téve. Oldalának alján 4 hosszúkás bütyök van, amelyet 2—2 bevágás tagol. M. 6,1, pá. 12,3 cm (XI. t. 13). 4. *Szilke*. Oldalán bütyök látható. M. 6,2, pá. 6,5 cm (XI. t. 14). 5. Nagyobb *korsó*. A Fényeslitkén szokásos hosszúkás alakú, az oldalán 2 vízszintes nyílású füffel. (M. 30, pá.

11, há. 23 cm.) — A mellékletek alapján a csontváz valószínűleg a jobb oldalán, K—Ny tájolásban feküdt, akként, hogy a kőkés közvetlenül a koponyánál, a 2—3. sz. edények az arc, a 4. az alsó lábszár előtt, míg az 5. a medence és a lábfej között volt.

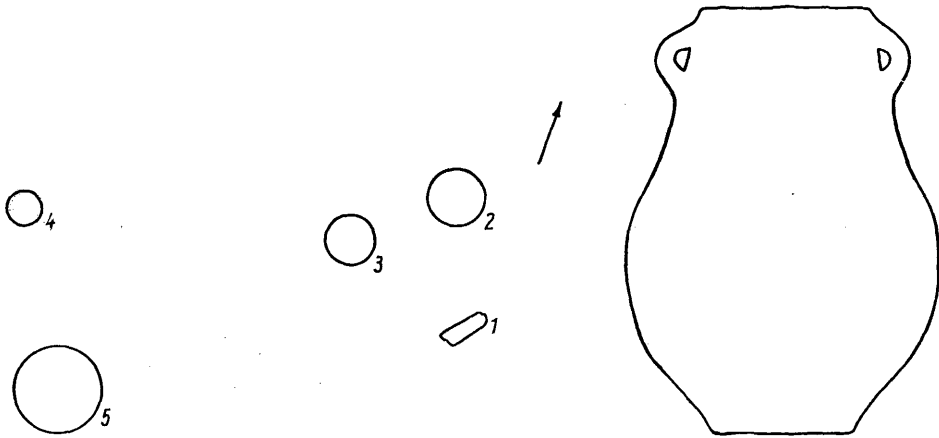

64. kép. 63. sír.

65. kép. 63. sír; tejesköcsög.

64. sír. (66. kép.) Mé. 45 cm. 1. Tejesköcsög. (M. 20, pá. kb. 8—9 cm) (67. kép). 2. Kétfülű mély tál. (M. 8, pá. 11,3 cm.) 3. Edénytöredékek. Talán egy bolygatás által elpusztított edény maradványai.

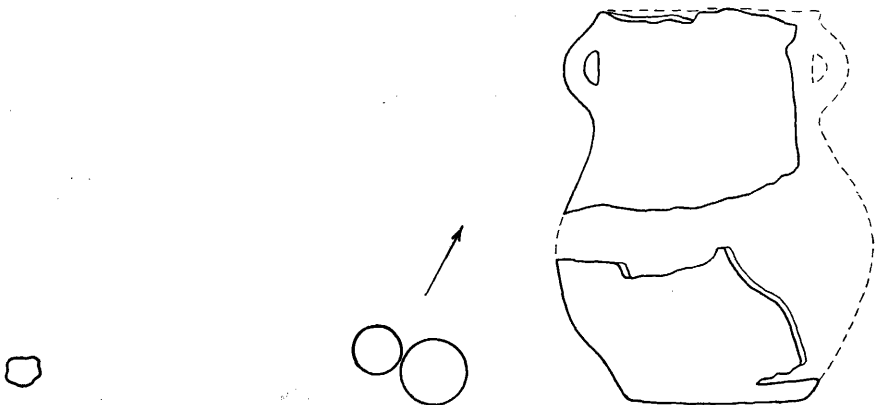

66. kép. 64. sír.

67. kép. 64. sír; tejesköcsög.

65. sír. (68. kép.) Mé. 55 cm. A mellékletek szélső távolsága 110 cm. 1. Kőkés. Lapján feküdt, hegyével DK felé. H. 15,8 cm (XII. t. 1). 2. Edényfedő. Az oldalán feküdt, szorosan a 3. sz. edény mellett. Felső peremének felcsúcsosodásai ferdén átlukasztottak. M. 6,3, a füleknél 7, alsó átm. 10, felső 8,8×10,5 cm (XII. t. 2). 3. Tejesköcsög. Csak részben volt restaurálható. (M. 22, pá. kb. 12, fá. 10 cm) (69. kép.) 4. Gömbhasú edény. Csak részben volt restaurálható. (M. kb. 18, pá. kb. 9, há. 16 cm) (70. kép.) 5. Kétfülű mély tál. Hasának alján, a fülekre merőlegesen 2 bütyök látható. M. 9,5, pá. 15,5 cm (XII. t. 3). — A csontváz minden bizonnyal a jobb oldalán feküdt, K—Ny tájolásban. A kőkés a koponyánál, az 1. és 2. sz. edény az arc előtt, a 4. és 5. sz. a lábaknál.

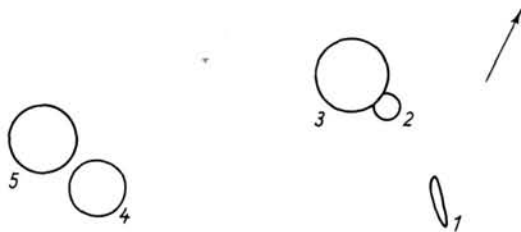

68. kép. 65. sír.



69. kép. 65. sír; tejeskőcsög.

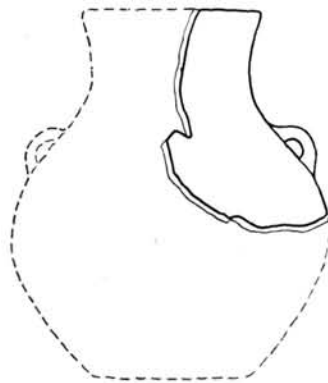

70. kép. 65. sír; gömbhasú edény.

66. sír. (71. kép.) Mé. 60 cm. A sír Ny-i vége bolygatott. Jobb oldalon fekvő csontváz, amelyből csak fogak voltak észlelhetők. Tá. K—Ny. 1. *Tejeskőcsög*. Hasa tojásdad. Fülel valamivel a perem alatt helyezkedtek el. Felső része nem volt restaurálható. (M. 22, pá. 10), fá. 7,5 cm. 2. *Csésze*. 4 hosszúkás bütyöklábon áll. M. 5,3, pá. 14,5, fá. 10 cm (XII. t. 4). 3. Nagyobb *edény* (valószínűleg korsó). Nyaka és gömbölyded hasa között egy

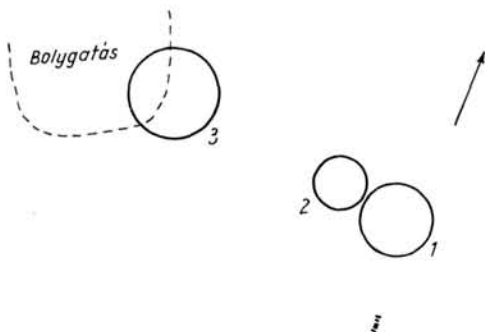

71. kép. 66. sír.

alig észrevehető borda fut körbe. Vállán egymással átellenben 2, ezekre merőlegesen a hason újabb 2 vízszintes nyílású füle volt. Alját a bolygatás tönkretette. (Pá. 10, há. 23 cm.) 4. *Pengevakaró*. Fokával Ny, domború lapjával a sír felé, az élén feküdt. H. 7,4, sz. 2,7 cm (XII. t. 5). — A pengevakaró a csontváz háta mögött lehetett.

67. sír. (72. kép.) Mé. 67 cm. A csontvázból csak fogak voltak észlelhetők. Jobb oldalon fekvő lehetett. Tá. valószínűleg K—Ny. 1. *Kőkés*. Hegyével É felé, a homorú lapján feküdt. Hegye peremretusokkal fűröszerűen kidolgozott. H. 6,5 cm (XII. t. 7). 2. *Virágcserep alakú edény*. Felfordítva, szájával lefelé feküdt a sírban. Csak a pereme volt restaurálható. (M. kb. 8), pá. kb. 10, (fá. kb. 5 cm). 3. *Tejeskőcsög*. Fél oldala nem volt megmenthető; valószínűleg túl szélesre restaurálták. M. 15, (pá. 10), fá. kb. 8 cm (XII. t. 6).

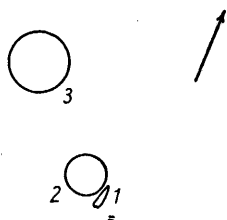

72. kép. 67. sír.

68. sír. (73. kép, XVI. t. 6.) Mé. 80 cm. Hossza legalább 125, szélessége 75 cm volt. 1. *Tejeskőcsög*. É felé, az oldalára dőlt el. Hasa gömbölyű, nyaka hengeres. Felső része nem volt restaurálható. (M. 18, pá. 9, há. 14 cm.) 2. Előbbi szájára rátéve *csésze*. M. 5,2, pá. 11, fá. kb. 4 cm (XII. t. 8). 3. Nagyméretű *korsó*. A Fényeslitkén szokásos, nyúlánk alakú. Az oldalán egymással átellenben 2 vízszintes nyílású füle és azokra merőlegesen 2 bütyke volt. (M. kb. 42), fá. 11 cm. 4. *Gömbhasú edény*. Az oldalán egymással átellenben 2 függőleges nyílású, felül nézetben kissé négyszögletes füle volt. (Há. kb. 22 cm.) 5. A 4. sz. edényen *edényfedő*. Felső peremén levő fülei (egyikük már a sírbatétel előtt letörött) függőlegesen átlukasztottak és teljesen azonos alakúak a gömbhasú edényen levőkhöz. Mindamellet úgy volt rátéve, hogy a fülek nem estek egymás alá. M. 10,4, alsó átm. 14,5 cm (XII. t. 9). 6. *Virágcserep alakú edény*. Oldalán 4 bütyök látható. M. 12,3, pá. kb. 12, fá. kb. 9 cm (XII. t. 10). 7. *Kavics*. Átm. 5,3 × 3,3 cm. — A mellékletek elhelyezkedése alapján a csontváz minden bizonnyal K—Ny (KÉK—NyDNY) tájolású lehetett. A fedővel ellátott gömbhasú edény jelenléte bal oldalára történt fektetésre utal. Ebben az esetben az 1—2. sz. edények az arc előtt lehettek, a 3. sz. pedig a lábak mögött.

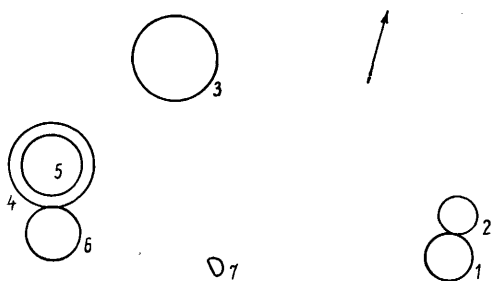

73. kép. 68. sír.

69. sír. Mé. 52 cm. A sír bolygatott is lehetett, minthogy az egyedüli edénymellékletének teteje is hiányos és a környékén a föld is bolygatásra gyanús volt. 1. Aránylag nagyobb *tejeskőcsög*. Hasa fordított körtealakú volt.

70. sír. (74. kép.) Mé. 65 cm. Az edénymellékletek 140 cm hosszú, legalább 70 cm széles téglalap alakú terület — feltehetőleg a sír — szélén helyezkedtek el. 1. *Tejeskőcsög*. Felső része nem volt restaurálható. (M. legalább 16, pá. kb. 10), fá. 5,5 cm (XII. t. 11). 2. *Csésze*. M. 4,9, pá. 10,6, fá. 6,5 cm (XII. t. 12). 3. *Virágserép alakú edény*. Enyhén ívelő oldalán egymással átellenben 2 vízszintes nyílású füle, azokra merőlegesen 2 bütyke volt. Durva kidolgozású. (M. 11, fá. 8 cm.) 4. Fordított csonkakúp alakú *merítőedény*. Szájával lefelé feküdt a sírban. Vízszintes pereme külső oldalán egymás mellett 2 kis, a perem fölé emelkedő bütykökfogantyúja volt. (M. kb. 4,5, pá. 6 cm.) 5. Nagyméretű, szokásos megnyúlt alakú *korsó*. Feneke talpszerűen kiképezett. Oldalán egymással átellenben 2 vízszintes nyílású füle volt. (M. kb. 40 cm.) 6. *Virágserép alakú edény*. Pereménél 4 kisebb, az oldalán, de nem az előbbieket alatt 4 nagyobb, lapított hegyű bütyke volt. Csak részben lehetett restaurálni. M. kb. 16,5 cm (83. kép). 7. *Edény*. (Há. kb. 15—16 cm.) 8. Az 5. sz. edény É-i oldalánál edénytöredékek, amelyekből egy *csésze* volt összeállítható. Aljának közelében 3 vízszintes, lécszerű bütyök van, a fenekét pedig omphalos képezi. M. 6,4, pá. 14,2 cm (XII. t. 13). — Az edények szokásos elhelyezkedését figyelembe véve, a csontváz csakis K—Ny tájolásban, feltehetőleg a bal oldalán feketett (a koponya az 1. és 3. sz. edény között).

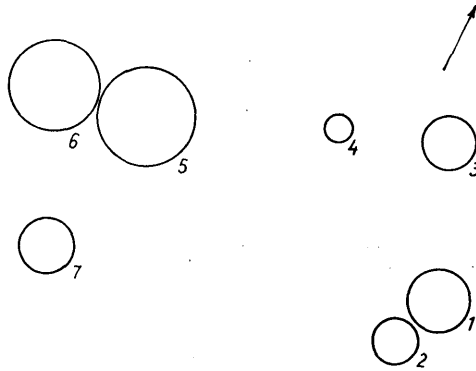

74. kép. 70. sír.

Az ásások megindulása előtt földkitermeléssel feldúlt sírok leleteiből az alábbiakat sikerült begyűjteni: 1. *Ellentett élű rézcsákány*. Teste majdnem egyenes. H. 19,8 cm, s. 0,750 kg (XIV. t. 4). 2. *Ellentett élű rézcsákány*. Homorú lapján, a nyéllyuk mindkét oldalán háromszögben elhelyezett 3—3 ún. „mesterjegy” van. Ezeket nem ütötték erősen be, aminek következtében nem is kör, csak inkább félhold alakúak. H. 22 cm, s. 0,850 kg (XIV. t. 3). 3. *Ellentett élű rézcsákány*. H. 20,5 cm, s. 0,860 kg (XIV. t. 2). 4. *Ellentett élű rézcsákány*. A homorú lapján a nyéllyuk mindkét oldalán 1—1 ún. „mesterjegy” látható. H. 22,8 cm, s. 1,045 kg (XIV. t. 1). — E 4 csákány egyike — hogy melyik, az nem volt már tisztázható — a „J” jelzésű helyen jött elő. Itt Thomas Edit edénytöredékeket talált még, tehát a csákány sír melléklete volt. Egy másik csákányt a „T” jelzésű helyen találtak, mégpedig a megtalálója szerint edényben. Ez is a sírmelléklet volta mellett tanúsodik. 5. *Rézfokos*. Foka kör átmetszetű. H. 17 cm, s. 0,400 kg (XIV. t. 5). 6. Nyéllyukas csiszolt *kőbalt*a (fokos). Alakja a fenti rézfokoséhoz igen hasonló, csak az anyagából kifolyólag vastosabb. H. 19,7 cm (XIV. t. 6). — Utóbbi réz- és kőfokost a beszolgáltatók szerint az „S” jelzésű helyen, állítólag 4 edénnyel együtt találták. Ezek szerint ugyanazon sír mellékletei.

Az 1949 júniusi és szeptemberi ásások közötti időben földkitermeléssel feldúlt sírok mellékleteiből Tenkely Tibor az alábbi 2 tárgyat tudta megmenteni: 1. Csavart *rézhusal* töredéke. Négyzetes átmetszetű. Egyik vége elhegyesedik és csavarásmentes, a másik elgörbített és csonka. H. 39 cm (XIV. t. 9). 2. Meghatározhatatlan rendeltetésű *réztárgy*, ill. töredéke. Egyik oldalán az ellaposodó teste kis kampóban végződik, a másik csonka. H. 6 cm (XIV. t. 8).

A nyíregyházi múzeumba jutott még: 1. *Rézfokos*. H. 18,8 cm, s. 0,254 kg (XIV. t. 7).

Az ásások folyamán — eltekintve néhány szórványos cseréptöredéktől — az alábbi, sírhoz nem köthető leleteket gyűjtöttük még be: 1. A 27. sírtól D-re, kb. 150 cm-re

kis tűzkő *penge*. 70 cm mélységben volt. H. 4,6 cm. 2. *Réz gyöngy*. A 33. sír 5. sz. edényétől 60 cm-re D-re találtuk, így nem hihető, hogy a sírhoz tartozott volna. 3. *Kőkés*. A 36—37. és 50. sír közötti területen, 50 cm mélységben volt. Hegyével fölfelé állt a földben. Nem kizárt, hogy egy edény nélküli sír egyetlen fennmaradt mellékletét képezi. H. 8,8 cm. 4. *Obszidián penge*. H. 3,8 cm.

Megásásának idejében a fényeslitkei temetőnek a rézkor kutatása tekintetében igen nagy jelentősége volt. Itt nyílt először alkalom arra, hogy egy temetőnek összes, földmunkákkal korábban el nem pusztított sírját feltárjuk. Ezáltal kiderült, hogy a rézkori temetők lényegesen több sírból állanak, mint amennyit addig egy-egy lelőhelyen megismertünk (pl. Bodrogkeresztúr 44, Jászládány 40, Pusztaitvánháza 32). Fényeslitkén a feltárt sírok száma (68) is már jóval felülmúlja ezeket, bár tulajdonképpen a temetőnek ez is csak egy részét képezi. A temetőterkép alapján viszont nagyjából meghatározható a temető eredeti nagysága. Figyelembe véve annak az agyagbánya területére eső és elpusztult, valamint a dűlőút helyén fel nem tárható részét, a sírok teljes száma egykor a 150-et is elérhette. Beigazolódott tehát, hogy a korábbi temetőfeltárások nem voltak teljesek.

Ugyancsak nagy jelentőséget kölcsönzött a fényeslitkei temetőnek az ott talált rézeszközök sokasága. Bár az innen származó ellentett élű csákányoknak és fokosoknak nem ismerjük a pontos lelőköörülményeit, az ásatás hitelesítette, hogy azok a bodrogkeresztúri kultúra temetőjéből származnak s így a jászládányi 18. sírban lelt ellentett élű csákány mellett ezek is bizonyították, hogy a nagyméretű rézeszközök az Alföldön ennek a kultúrának a hagyatékát képezik.

Az, hogy az utolsó 15 év alatt feltárt újabb nagy rézkori temetők, mint Polgár-Basatanya,¹⁰ Magyarhomorog-Kónyadomb¹¹ és Tiszavalk¹², a fényeslitkei jelentőségét némileg háttérbe szorították, annak az is az oka, hogy Fényeslitkén a csontvázak elenyészése folytán a megfigyelések sok tekintetben korlátozottak voltak, aminek következtében a jelenségek kiértékelése sem végezhető el teljes mértékben. Azonban még így is sok esetben az itt észlelték vezettek bennünket újabb eredmények felismeréséhez.

A temető értékelése során először a temetkezési szokásokat tegyük vizsgálat tárgyává. A csontvázak elenyészése következtében itt merülnek fel leginkább nehézségek. Mégis a bodrogkeresztúri kultúra hitelesen feltárt többi temetőjében tett megfigyelések és az azokból megismert szabályosságok figyelembe vételével főbb vonásokban e temetőt illetően is kialakítható a temetkezési szokások képe.

Mint másutt, itt is zsugorított csontvázak sírok alkották a temetőt. Erre a néhány biztosan felismerhető eseten túlmenően a sírba tett edény-mellékletek szélső távolsága által megadott méretek és a sírok zömében a mellékletek elhelyezkedése vallott. Kivételt képezett azonban a 4. sír, amelyben a feltárást végző Korek J. „kalcinált csontok”-at figyelt meg és gyűjtött be.¹³

¹⁰ B. Kutzián I., *The Copper Age cemetery of Tiszapolgár-Basatanya*. (Bp. 1963.)

¹¹ Dienes I. és Patay P. feltárása, 1961—66. A feltárás még nincs befejezve. — *Patay P.* MFME 1964—65. 11—23.

¹² Patay P. feltárása, 1966—67. — *Patay P.*, MFME 1966—67. 49—55. Uő., FA XIX (1968) 9—23.

¹³ Minthogy az 1949. évben feltárt sírok egyikében sem lehetett csontvázat felfedezni, az itteni temetkezéseket kezdetben általánosságban szórt hamvas rítusúaknak tételeztük

Szórt hamvas temetkezést a bodrogkeresztúri kultúrán belül már ismerünk: a jászladányi temető 29. sírja volt ilyen.¹⁴ Ennek ellenére ez a két eset csak egészen ritka kivételnek tekintendő, a sírok fél százalékát sem teszi ki. Minthogy a fényeslitkei és jászladányi temető között a leletek tekintetében is találunk több hasonlóságot, azokat egykorúaknak tekinthetjük és talán mindkettőt a javarézkor végére keltezhetjük. Így a halotthamvasztás szokásának felléptét a Kárpát-medencében is erre az időre tehetjük. Mindamellet az általános alkalmazása ekkor még nem hódított tért.

A bodrogkeresztúri kultúra csontvázas temetkezéseivel kapcsolatban már Hillebrand Jenőnek feltűnt, hogy a csontváz tájolását, jobb vagy bal oldalra történt fektetését, a mellékleteknek a csontvázhoz viszonyított elhelyezését illetően szabályosságok figyelhetők meg.¹⁵ Ha már most ezeknek az ismeretében vizsgáljuk a fényeslitkei temető sírjait, kitűnik, hogy azok is az általános elveknek megfelelően lettek elföldelve.

Így az edény- és kőkémellékletek elhelyezkedéséből következtetve a sírokat megközelítőleg K-Ny irányba tájolták. Két esetben (12., 23. sír) a mellékletek ugyan arra utalnak, hogy azokban a koponya fordított, azaz Ny-i irányba tájolva feküdt. E jelenséget nem tekinthetjük ismeretlennek, hiszen a polgár-basatanyai temetőn kívül, ahol annak korai szakaszában ez volt a szabályos tájolási irány,¹⁶ néhány, hasonlóan NY-K irányba tájolt sírt találunk a tiszáninneri temetőekben is, mint pl. Bodrogkeresztúron,¹⁷ Jászladányban¹⁸ és a legújabban feltárt tiszavalki temetőben is.¹⁹ Lehet, hogy a javarézkor korábbi szakaszában a Tisza középső folyása mentén, ill. attól északnyugatra lakó törzsek egy részénél ez a szokás dominált, amit azonban idővel kiszorított a Tiszántúlon általánosan elterjedt K-Ny-i tájolás.

Két további sír (37., 42.) esetében D-É-i tájolásra is gondolhatunk, ami kivételesen más temetőben is előfordul (pl. Bodrogkeresztúron²⁰).

A férfi halottak jobb, a nőiek bal oldalra fektetése itt is szabályosnak mondható, amennyiben a kőkéseket – néhány kivételtől eltekintve – a férfiak mellékletének tekintjük és abból indulunk ki, hogy mint másutt, a koponya közelébe helyezték azokat.

Alkalmam volt kimutatni, hogy a bodrogkeresztúri kultúra temetőiben a férfisírokba helyezett edények átlagos száma kisebb a női sírokban találhatóénál.²¹ Ezt Fényeslitkén is tapasztalhatjuk. Így a biztosan bal oldalra fektetett (11., 16., 33., 59.) sírok esetében az edények számának átlaga 5,25, míg a jobb oldalra fektetettekében (32., 39., 41., 48., 52., 53., 54., 66.) csak 3,12. A késekkel ellátottak közül is csak kettőnél éri el az 5-öt. Ebből azután sok esetben szintén visszakövetkeztethetünk a csontváz fektetésére,

fel. Az 1950. évi ásatás ezt megcáfolta, amiért is a szórt hamvas temetkezés jelenlétét, mint téves megfigyelést, elvetettük. A Természettudományi Múzeum Embertani Tárában őrzött és a 4. sírból származó égett embercsontok azonban erre az egy sírra vonatkozólag kétségtelenné tették a megfigyelés helyességét.

¹⁴ Patay P., Arch. Ért. 1944—45. 8.

¹⁵ Hillebrand J., Das frühkupferzeitliche Gräberfeld von Pusztataistvánháza. AH IV. (Bp. 1929) 27—28.

¹⁶ B. Kutzián I., i. m. 354.

¹⁷ Hillebrand J., Arch. Ért. XLI (1927) 22. kép.

¹⁸ Patay P., A bodrogkeresztúri kultúra temetői. Rég. Füz. II. 10. (Bp. 1961) 7. kép.

¹⁹ Lásd 12. jegyzetet.

²⁰ Lásd 17. jegyzetet.

²¹ Patay P., MFMÉ 1964—65. 20—21.

ill. a halott nemére. Ugyancsak abból is, hogy bizonyos edénytípusok a többi temetőben tett megfigyelések alapján szinte kizárólag a bal oldalra fektetett, azaz női csontvázak mellett találhatóak. Ilyenek a fedővel ellátott (négy lábú, csövestalpú korsók, gömbhasú edények), valamint általában a nagyméretű virágcserep alakú edények.²²

A bodrogkeresztúri kultúra több temetőjében kettős temetkezések is előfordultak. Fényeslitkén a 60. sírban is két halott nyugodott (mindkét csontváz fogsorát meg lehetett figyelni). Bár a kettős sírok között gyakran vannak olyanok, amelyek tájolása és fektetése nem követi az általános szabályokat, ebben az esetben ilyen kivétel nem áll fenn. Mindkét csontváz K-Ny tájolásban a bal oldalán fektetett.

Azt, hogy a bodrogkeresztúri kultúra edényeinek egyik legjellegzetesebb típusa, a tejeskőcsög általában a koponya közelében található, már Hillebrand J. is megfigyelte.²³ Ez korábbi számításaim szerint az esetek 73%-át teszi ki.²⁴ Arra viszont Fényeslitkén figyeltünk fel először (utólag a már régebben feltárt temetőkre vonatkozóan is kimutathattuk), hogy a tejeskőcsögöt egy csésze is szokta kísélni (az esetek 51,4%-ában). Még hozzá azt is tapasztaltuk (amit addig nem jegyeztek fel), hogy ezek a csészék sok esetben (de nem mindig!) a tejeskőcsög szájára voltak rátéve. Egy részük (3., 7., 11., 12., 15., 22., 41., 43., 48., 59., 60., 61., 68. sír) feltáráskor is még a tejeskőcsögön volt, míg másokat olyan helyzetben találtunk, amit csakis a beföldeléskor onnan leesve foglalhattak el (16., 17., 28., 31., 34., 44., 49., 51. sír). E csészék nem szolgálhattak egyszerűen csak a tejeskőcsögök lefedésére (ebben az esetben fenékkal felfelé borították volna azokra őket), hanem valószínűleg mind bennük, mind a tejeskőcsögökben a temetési szertartás által előírt ételt-italt helyeztek bennük a sírba. Ezt megerősíteni látszik az is, hogy e két edény túlnyomórészt előre meghatározott helyre, mégpedig az arc, ill. a száj elé került. A tejeskőcsög és csésze ilyen elrendezését mindegyik újabb feltárt temetőben is megfigyelhettük, így ez a jelenség nem korlátozódik egyedül Fényeslitkére, hanem általános érvényűnek tekinthető.

A 25. sírban a legalább 50 cm magas csövestalpú korsó az oldalán feküdt, míg a többi edény egyenesen állt a talpán. Helyzete arra enged következtetni, hogy ezt tudatosan így tették a sírba és nem a behatolásakor ráhulló rögök döntötték el. Ebből viszont az következik, hogy ezt az edényt éppen ellentétben a tejeskőcsöggel, üresen helyezték a halott mellé. Tehát ebben az esetben magának az edénynek mint tárgynak sírbahelyezése bírt jelentőséggel és nem egyszerűen csak a halott mellé adott étel vagy ital tárolására szolgált az. Persze a tejeskőcsög esetében sem gondolhatunk csak ilyen alárendelt szerepre a temetési szertartás során, különben nem ragaszkodtak volna következetesen ahhoz, hogy az arc elé helyezett étel-ital (áldozat) meghatározott alakú edényben kerüljön a halott mellé.

De visszatérve az edénymellékleteknek üres állapotban való sírbatételére, a fényeslitkei 25. sírban tapasztaltakat nem tekinthetjük véletlen, magában álló esetnek. A Hódmezővásárhely-kotacpartai temető 12. és 20. sírjáról is azt írja Banner J., hogy a csövestalpú korsó az oldalán feküdt.²⁵

²² Uott, 21.

²³ Hillebrand J., Das frühkupferzeitliche . . . 28.

²⁴ Patay P., MFMÉ 1964—65. 21.

²⁵ Banner J., Dolg. IX—X. (1933—34) 60, 63. XV. t. 11, 12., XIX. t. 2.

Ugyanez figyelhető meg a pusztai várházi 17. és 32.,²⁶ vagy a Polgár-basatanyai 111. és 123. sírral kapcsolatban is.²⁷ Hasonló megfigyelést tehetünk még a Polgár-basatanyai 121. sír esetében is, de itt egyszerű nagyméretű korszóról van szó,²⁸ míg az összes többi felsorolt esetben csövestalpú korszó az, amelyet a sír többi edényével ellentétben fektetve helyeztek el. Az edényforma és ritus között tehát feltétlenül összefüggés van. Törvényszerűségnek mégsem tekinthetjük, mivel vannak olyan sírok is, amelyekben a csövestalpú korszó szabályosan álló helyzetben található (Fényeslitke 11. sír). Megjegyzendő, ezek az átlagosnál általában mélyebbek szoktak lenni.²⁹

Annak is feltétlenül volt valamilyen oka és jelentősége, hogy a nagyobb edényeket, mint pl. a nagyméretű virágcserep alakú edényeket a lábak közelében helyezték el. Erre a jelenségre egyébként szintén már Hillebrand J. hívta fel a figyelmet.³⁰

Ugyancsak a fényeslitkei temető ásatása során figyeltünk fel arra is, hogy a nagyobb méretű edényekben többször kisebb csészét találunk elhelyezve. Ez itt 5 esetben fordult elő, mégpedig 3 alkalommal nagyméretű virágcserepben (8., 25., 57. sír), 2 alkalommal pedig korszóban (19., 40. sír). A jelenséget szintén a temetési szertartással kapcsolatosnak tekinthetjük. Igen valószínű, hogy magát a nagyméretű edényt sem tették üresen a sírba; a benne talált kisebb csésze eredetileg az edénybe helyezett ételre lehetett rátéve és bizonyára ennek is volt tartalma. A jelenséget más temetőben is megfigyeltük.

Más a helyzet, amidőn megközelítőleg azonos nagyságú edényeket találunk egymásba helyezve a sírban (4., 17. sír). Itt feltehető, hogy üres edényeket adtak a halott mellé. Különösen a Polgár-bacsókerti 9. sírban tapasztaltak alapján következtethetünk erre, ahol 3, szinte azonos nagyságú edény volt egymásba téve.³¹

A jobb és bal oldalra fektetett, azaz férfi és női halottak temetésében mutatkozó különbség Fényeslitkén nemesak abban a közismert szokásban figyelhető meg, hogy kő- és rézeszközök általában az előbbieket, míg réz-, arany-, stb. ékszerek utóbbiak mellékletét képezik (pl. 60. sír északi csontváza). Különbséget találunk még, amint azt már említettük, az edények mennyiségében, nemkevésbé abban, hogy egyes edénytípusok a bal oldalra fektetett csontvázakhoz kötötteknek látszanak, egyben hiányoznak a kőkéssel ellátott sírokból. Ezek közé lehet sorolni azokat az edényeket, amelyeket fedővel szoktak ellátni. Edényfedő alkalmazása ugyanis mindössze 3 rokon edénytípusra korlátozódik, mégpedig a gömbhasú edényekre, csövestalpú és négylábú korszókra. Fényeslitkén is ezek az edényfélések, akár volt rajtuk, ill. mellettük fedő, akár nem, a nagyobb edényszámú, ill. kőkés nélküli sírokból fordultak elő.³² Egyedül a 4. hamvasztásos sír volt az, amelyben átlagos nagyságú kőkés mellett csövestalpú korszó is jelen volt. Ettől eltekintve,

²⁶ Hillebrand J., Das frühkupferzeitliche . . . III. t. 4., VII. t. 2.

²⁷ B. Kutzián I., i. m. 110. kép, 117. kép.

²⁸ Uott, 115. kép.

²⁹ Tiszavalkon is pl. a 21. sír, amelyben álló helyzetben volt a csövestalpú korszó, a bal oldalra fektetésű csontvázat tartalmazó sírok között az egyik legmélyebb volt.

³⁰ Hillebrand J., Das frühkupferzeitliche . . . 37—38.

³¹ Patay P., Acta Arch. Hung. IX. (1959) 145.

³² Az edényfedős csoport edényeit tartalmazó 15 sír közül egyben sem volt 4 edénynél kevesebb, míg a 23 kőkést tartalmazóból csak 2-ben volt 4-nél több (7., 55. sír).

mondhatni törvényszerű jelenséggel állunk szemben, ugyanis a bodrogkeresztúri kultúra többi temetőjének sírjait áttekintve, mindenütt hasonló megfigyelést tehetünk.

Hasonlóképpen a női sírok tartozékai szoktak lenni a virágcserep alakú edényeknek nagyméretű változatai is. Fényeslitkén ilyenek ugyan nem sok sírban fordultak elő (8., 15., 25., 35., 43., 57., 58., 70.), de ezek egyike sem tartalmazott kőkést, míg az 57. és 58. sír kivételével mindegyikben 5 vagy annál több edény volt (utóbbiakban is – edényfedőt nem is számítva – 4), amellet, amennyiben meghatározható, bal oldalára fektették bennük a csontvázat. Feltehető, hogy ebben is törvényszerűség rejlik, mégis megnehezíti a kérdés elbírálását az, hogy a virágcserep alakú edények csoportjának kisebb méretű változatai jobb oldalon fekvő csontvázak mellett is előfordulnak. A virágcserep-csoport minden hitelesen feltárt példányát lenne tehát szükséges méret és alak szerint ismerni, hogy tüzetes analízissel tipológiailag széttagolhassuk őket, amivel funkcióbeli különbségeikre is fény derülhetne.

A fényeslitkei sírok feltárása során többször is tapasztalhattuk (7., 14., 37., 40., 60. sír), hogy a sír feneké fölött mintegy 25–30 cm-rel cserepek feküdtek, amelyek általában nagyobb méretű edény (edények?) töredékei voltak. Ezekből egész edényt nem lehetett restaurálni, sőt nem is látszottak úgy a földben heverni, mintha egészben elhantolt és a föld nyomása által széttört edény darabjai lennének. Megfigyeléseink arra engednek következtetni, hogy a betemetés közben, amikor a sír félig már földdel be volt takarva, helyezték tudatosan oda ezeket az edénytöredékeket. Talán valamit le akartak velük takarni.

Átvizsgálva más temetők sírjainak leírását, ez a jelenség sem korlátozódik Fényeslitkére. A korábbi kiértékelések során azonban erre nem igen figyeltek fel.

Rátérve a fényeslitkei rézkori temető leleteinek vizsgálatára, az eszközök között mindenek előtt is a 4 ellentett élű rézcsákány említendő meg, (XIV. t. 1–4), annak ellenére, hogy egyikük sem az ásatás során került elő. A 4 példány mindegyike az ún. jászladányi típushoz tartozik (XV. t. 1). Ez alól még a 4. sz.-mal jelzett sem tekinthető kivételnek. Bár ennek teste alig görbült, szinte egyenes tengelyűnek mondható, mégsem sorolható – oldalainak ívelt voltából kifolyólag – a nógrádmarcali típusba. E példányok tehát újabb bizonyítékul szolgálnak ahhoz, hogy a jászladányi típusú ellentett élű csákányokat az Alföldön a bodrogkeresztúri kultúra népe használta. E csákánytípus előfordulását vizsgálva, feltalálható az a kultúra egész elterjedési területén, mindamellett legsűrűbben Szabolcsban és az Alföld keleti peremén, Biharban és Temesben, ahonnan a biztosan temetőből származó példányok zöme is előkerült (Fényeslitke 4; Mezősas;³³ Magyarhomorog-Kónyadomb;³⁴ Magyarhomorog-Mogyoróstanya³⁵ 1–1 db; ezzel szemben a Tisza vidékéről, ahonnan a legtöbb temetőt ismerjük, egyedül csak a jászladányi példány jött elő). Ebből tehát arra következtethetünk, hogy a bodrogkeresztúri kultúra törzseinek rézzel ellátottsága az Alföld keleti részén lényegesen jobb volt, mint annak belsejében, amit viszont a réztermő hegyek közelsége könnyen megmagyaráz, ill. magától érthetővé tesz.

³³ Patay P., *Dolg.* XIX. (1943) 136., L. t. 8.

³⁴ Patay P., *MFME* 1964—65. 11—12, 17.

³⁵ *Arch. Ért.* 87. (1960) 231. — Patay P., *A bodrogkeresztúri . . .* 54—55.

A nyéllyukas rézeszközök számát Fényeslitkén még növeli a 2 – sajnos szintén nem az ásatások során talált – fokos (XIV. t. 5, 7). Nem azonos alakúak; de, miként módomban volt kimutatni,³⁶ ugyanannak az eszköznek két típusváltozatát képviselik. Számunkra annyiban bírnak különösebb jelentőséggel, hogy ennek a temetők anyagában eddig csak elvétve előforduló (Tiszadob-Urkomdülő³⁷), hiteles ásatásból pedig csak egyetlen példánnyal (Kiskőrös³⁸) képviselt nyéllyukas rézeszköznek – még hozzá mindkét változatának is – a bodrogkeresztúri kultúra formakincsébe tartozását beigazolták.

Nem szorul bővebb bizonyításra, hogy a fényeslitkei temetőből származó kőbalta (fokos), amely állítólag az egyenestestű rézfokossal egyazon sír melléklete volt (XIV. t. 6), alak tekintetében alapjában véve azonos az utóbbival. A testük arányaiban mutatkozó különbségek (pl. a nyéllyuk bősége viszonyítva a test szélességéhez) a nyersanyag sajátosságaiból természetesen adódó eltérések, amelyek azonban a lényegét nem érintik. Nem vitás, hogy ez a forma nem a kő, hanem már a réz tulajdonságainak megfelelően alakult ki, azaz a kőbalta a rézfokos mintájára, annak mintegy utánzataként készült. De, hogy ebből a nyersanyagból készítve is a bodrogkeresztúri kultúra formakincsét képezi, igazolja az, hogy hasonló kőbalta volt található a Polgár-basatanyai temető 129. sírjában is.³⁹

A kő- és rézfokos azonos sírban való előfordulása, ha jelen esetben egyáltalában nem tekinthető hitelesnek, mégis hihető, minthogy analóg esetek is ismeretesek. Kőbalta és réz ellentett élű csákány volt együtt a Magyarhomorog-mogyoróstantyai I. sírban,⁴⁰ sőt állítólag az ellentett élű csákányt szolgáltatató jászladányi 18. sírhoz is tartozott volna egy, a csákányhoz hasonló alakú kőbalta.⁴¹

Attól eltekintve, hogy a réz ellentett élű csákányok és fokosok, valamint kőbalták az életben gyakorlati rendeltetésű eszközök is voltak, igen valószínű, hogy a sírokba mint az elhunyt személyek hatalmi- vagy méltóságjelvényei is kerülhettek. Erre mindenképp előtérbe kell hozni, hogy egyes sírban talált kőbalták nyersanyaga eszközkészítésre alkalmatlan (pl. márvány) vagy tarka s ebből kifolyólag díszes kőzet.⁴² Ha már itt tartunk, megjegyezzük, hogy az 50. sírban lelt kaptafa alakú baltatöredék nyersanyaga is habkő, amely semmiképpen sem megfelelő gyakorlati rendeltetésű eszközök készítésére.

A szokott aránynál nagyobb számban fordulnak elő a fényeslitkei sírokban a réz laposbalták is. Ha figyelembe vesszük, hogy mind a polgár-basatanyai, mind a többi, aránylag nagyobb javarészben a temetőben egyetlen réz laposbalta sem volt található és csak Hódmezővásárhely-Szakálhátról,⁴³

³⁶ Patay P., FA XIX (1968) 9–12.

³⁷ Patay P., Arch. Ért. 77. (1950) 115., XXXV. t. 16.

³⁸ Csalogovits J., Die neu aufgedeckte neolithische Siedlung und das kupferzeitliche Gräberfeld von Kiskőrös. PZ 22. (1931) 106, 111., 9. kép.

³⁹ B. Kutzián I., i. m. 208, 314–315., CX. t. 7.

⁴⁰ Lásd 35. jegyzetet.

⁴¹ Patay P., Arch. Ért. 1944–45. 10. — Gallus S. eredeti feljegyzése: „A gazda bemondása szerint ezen a környéken került elő a csiszolt ellentett élű kőcsákány (földvétel közben). A sír bolygatása éppen agyagvétel által történt!” MNM Adattár, 42. J. I.

⁴² Patay P., FV XIX (1968) 19.

⁴³ Banner J.—Bálint A., Dolg. XI. (1935) 86., 5. kép 7.

Hajduszoboszlóról,⁴⁴ Polgár-Bacsókertről⁴⁵ meg Magyarhomorog-Kónyadombról⁴⁶ ismerünk temetőnként 1–1 példányt, úgy a fényeslitkei 4 darab kifejezetten soknak számít. A sűrű fellépésük oka ugyanaz lehet, mint az ellentett élű csákányoké, habár a szórványos réz laposbaltá leletek nem sokasodnak kifejezetten az Alföld peremén. Érdekes az is, hogy bár a temetőkben lényegesen sűrűbben fordulnak elő az ellentett élű csákányoknál, a szórványosan előkerült ismert példányok száma utóbbiakéhoz képest elenyésző. Talán kevésbé feltűnő alakjuk kevésbé vonta magára a gyűjtők figyelmét.

Más helyen már rámutattam arra, hogy a bodrogkeresztúri kultúra temetőiben a laposbalták egy sajátos változata fordul elő, amit az első hitelesen feltárt ilyen példány lelőhelye alapján szakálhádi típusnak neveztem el.⁴⁷ E változat sajátosságai közé az ívelt él, ívelten kiszélesedő oldal, a testnek oldalnézetben aszimmetrikus volta (egyik lapja domború, a másik megközelítőleg lapos) és gyakran a fokának a domború oldal felé történő kiperemesedése tartozik. A fényeslitkei 4 példány közül azonban csak az 5. sírban talált látszik ezt a típust hívebben követni (I. t. 6), míg a többi egyenesebb oldaluk és szimmetrikusabb voltaknál fogva némileg eltér attól (II. t. 11, IV. t. 7, VII. t. 8). Nem tudjuk még megmondani, vajon elterjedésbeli, időrendi, vagy másfajta oka van-e e típusváltozat felléptének, mindamellett a Nyírségből mind a két változatot ismerjük.⁴⁸

A többi temetőben találtakhoz viszonyítva aránylag sok – 3 – rézkész fordult elő a fényeslitkei sírokban. Rossz megtartási állapotuk ellenére megállapítható, hogy ezek is az eddig ismertekhez (pl. Pusztaiavánháza 28. sír⁴⁹) hasonlóak, azaz lapos, nyélnyújtvány nélküli példányok voltak, amelyeket szegecsek nélkül foglaltak nyélbe. Az 52. sírban az egyik karesonton, a derék-tájon, az 56-ban szorosan egy kőkészhez tapadva a nyak előtt (kéz mellett?) helyezkedett el. Ez a helyzetük, ellentétben az általában a koponya közelébe helyezett kőkészével, valamint az a tény, hogy mindhárom rézkész tartalmazó sírban kőkész is volt, megerősíteni látszik azt a megállapításunkat, hogy a rézkészek a temetés során nem ugyanazt a szerepet töltötték be, mint az utóbbiak.⁵⁰ Fényeslitkén is igen valószínűen a javarészt a koponya közelében elhelyezkedő kőkész sírbatétele sem gyakorlati alkalmazásuk alapján, hanem rituális célból történt. Azaz nem azért látták el a halottakat velük, hogy mint munkaeszközöket magukkal vigyék a másvilágra. Valószínűbb, hogy a kőkészeknek a temetési szertartás során lehetett szerepük.

Mint másutt, Fényeslitkén is, a kőkész olyan sírokban fordultak elő, amelyekben a csontváz biztosan vagy feltehetőleg a jobb oldalán feküdt. Általában edénymelléklet is kevesebb volt ezekben s így minden jel arra mutat, hogy ezek férfisírok voltak. És, hogy mennyire kellékei voltak a férfiak temetésének, bizonyítja az is, hogy mindazok a sírok, amelyekben valamilyen más – réz vagy kő – eszköz is előfordult, sohasem nélkülözték a kőkészt.

Nem tévesztendő azonban össze a ritus szempontjából az általában

⁴⁴ Zoltai L., DJ 1928. 47., 16. kép 3.

⁴⁵ Patay P., Acta Arch. Hung. 9. (1959) 142, 149., 4. kép.

⁴⁶ Patay P., MFMÉ 1964–65. 18.

⁴⁷ Patay P., Dolg. XIX. (1943) 137.

⁴⁸ Szakálhádi típus: Szaboics; Jósa András Múzeum, Nyíregyháza. — Fényeslitkeiekhez hasonló típus: Vasmegeyer-Kisvármí; Jósa András Múzeum, Nyíregyháza.

⁴⁹ Hillebrand J., Das frühkupferzeitliche . . . IV. t. 5.

⁵⁰ Patay P., MFMÉ 1964–65. 15.

10 cm-t meghaladó kőkések a kisebb kőpengékkel. Bár Fényeslitkén nem tudjuk beigazolni, de utóbbiak női sírokban is fellelhetők. Viszont ezek nem a koponya közelében találhatók, tehát nem volt azonos a rendeltetésük a temetés során — és feltehetőleg az életben sem. Fényeslitkén e kisebb pengék megtalálhatók mind olyan sírokban, amelyekben kőkés is volt (4., 5., 53.), mind olyanokban, amelyekből azok hiányoztak (26., 47., 67.). Ugyanez vonatkozik a vakarókra, pengevakarókra is (6., 45., 51. és 66. sír).

Azt sem szükséges bizonyítanunk, hogy a nyíl, amelyből a kőből készült, finoman retusált, háromszög alakú hegye maradt fenn ránk, a férfiak fegyvere volt. Amely sírban tehát ilyen előfordul, azt férfi sírjának tekinthetjük. Nem is fordult elő másutt, csakis jobb oldalon fekvő csontváz mellett. Érdemes azonban azt is megemlítenünk, hogy nyíllal csakis a közösségen belül jelentősebb szerepet betöltő férfi halottakat láthatták el (jó vadászokat ?), ugyanis amely sírban nyílhegyet találtunk, abban általában (Fényeslitkén mind a három esetben — 5., 21., 56. sír) a kőkésen kívül még más réz- vagy kőeszköz is előfordul.⁵¹

A nyílhegyek nyersanyaga jól szilánkolható tűzkő, de ennél még gyakrabban obszidián szokott lenni. Hogy Fényeslitkén ez utóbbi nyersanyagból készült példányok találhatók, annak valószínűleg a nyersanyag jó megmunkálhatóságán és éles törésén kívül az obszidiánt termő Tokaj–Zempléni hegység közelsége is az oka.

A nyílhegyeknek a sírokban nincs meghatározott helyük. Legtöbbször a csontváz háta mögött vagy lábánál találjuk őket, egy vagy több példányban. Fényeslitkén a 21. és 56. sírban is hasonló lehetett a helyzetük. A magyartési 5. sírban lelt nyílhegyekkel kapcsolatban (helyzetükből kifolyólag) korábban felvettem annak a lehetőségét, hátha ezek nem voltak mellékletek, hanem harcok során az egyénbe lőtt lövedékek, amelyek a halálát is okozhatták.⁵² Más sírokban tett megfigyelések azonban nem engednek hasonló feltételezésekre következtetni, amiért is talán a magyartési sírral kapcsolatban is felül kell bírálni a véleményünket.

Bármennyire is szokatlan leletnek látszik a fényeslitkei temető területéről származó csavart testű rézhuzal (XIV. t. 9), nincs okunk kételkedni a temető egyik, az ásatás előtt elpusztult sírjából való származásában. Annál is kevésbé, mivel nem is analógia nélküli az. Hasonló huzaltöredékek származnak egy Emődön, gyümölcsfaültetéssel megbolygatott rézkori sírból (XV. t. 2–6).⁵³ Nemkülönb Nagyhalászról, a Szőlőhegyről, mégpedig ellentett élű rézcákánnyal együtt (XV. t. 7–10).⁵⁴ Sajnos egyik lelet sem hiteles feltárás eredménye; a rézhuzalok is mind töredékesek. A fényeslitkei 39 cm hosszú, az emődi 5 begyűjtött darab összhossza 76,3, míg a nagyhalászi 3-é 83,6 cm. Abban mind megegyeznek, hogy csavart testű négyzet átmetszetű. De a fényeslitkei, valamint 2 emődi töredék egyik vége csavarásmentes és elhegyesedik.

E tárgy eredeti alakját, mégkevésbé rendeltetését nem áll módunkban meghatározni. Mindamellettnem hagyhatjuk szó nélkül, hogy azok között az aranyleletek között, amelyeket mint „mojgrádi leletet” Mauthner László régiségkereskedő adott el a kolozsvári múzeumnak és amelyek között javaréz-

⁵¹ Uott, 16.

⁵² Patay P., Arch. Ért. 1943. 36.

⁵³ Patay P., A bodrogkeresztúri . . . 19—20, X. t. 2.

⁵⁴ Roska M., Közl. II. (1942) 45, 43. kép.

kori tárgyak is vannak, egy ötágú, szigonyalakú 102,8 cm hosszú aranytárgy is található, amelynek ágai négyzetes átmetszetűek és csavartak.⁵⁵ Ha egy-egy ágát letörnök, a fényeslitkeihez hasonló töredéket nyernénk, annál is inkább, mivel azok végei is elhegyesedők és csavarásmentesek. Nem lehetetlen tehát, hogy a fentebbi réz huzaltöredékek is valamilyen hasonló tárgyból származnak, ami talán hatalmi jelvény vagy mágikus rendeltetésű lehetett.

A fényeslitkei temető 30. és esetleg 32. sírjában 1–1 kisebb réz tű, az 53.-ban egy apró réz véső is volt. Lehet, hogy ezek is férficsontvázak mellékletét képezték.

Amennyire gazdagnak tekinthetők a fényeslitkei férfisírok eszközmelléletekben, annál szegényebbek a nőiek ékszerekben. Egyedül a 11. sírból ismerünk arany, a 60.-ból pedig réz ékszert. Ebben azonban bizonyára az is szerepet játszik, hogy a női sírok leggyakoribb ékszere, a márványgyöngy, amelyből rendszerint az övtájon találunk egy- vagy többsoros füzért, az itteni talajban vegyileg elpusztult. Az aranyékszerek közül a kúpos, amely eredetileg valamilyen gombszerű alapra volt a szélének visszahajlításával felerősítve, mind az analóg esetek (Szerencs 9. sír),⁵⁶ mind pedig a fényeslitkei sírban elfoglalt helyzete alapján főként vagy fejéket díszíthetett. A réz spirális csövecse egyszerű volta ellenére is igen ritka ékszere a bodrogkeresztúri kultúrának.

Edénymelléletekben is gazdagnak tekinthető a fényeslitkei temető. A sírokban átlagosan 3,5 edény található (nem számítva az edényfedőket), ami határozottan felülmúlja a bodrogkeresztúri kultúra összes temetőjében tapasztalható, 3,1-re becsülhető átlagszámot. Az, hogy egy temető edénymelléletekben gazdag vagy szegény, megfigyelésünk szerint a temetési rítus helyi alakulásának tudható csak be.

Ami az edények formáját illeti, nagy vonásokban ugyanazok a típusok fordulnak elő Fényeslitkén is, mint másutt. Arányuk is a szokásosnak tekinthető, egyedül a korsók fordulnak elő aránylag nagyobb számban. De mint a többi temetőben, itt is megfigyelhetjük, hogy az egyes típusokon belül bizonyos változatok gyakoribban, ill. kifejezetten jellemzőek erre a temetőre.

Aránylag kevés az olyan sír, amelyben ne lett volna tejesköcsög (10%, az átlagos 28%-kal szemben). Ugyanakkor viszont több – 9 – esetben találkozunk azzal a nem megszokott jelenséggel, hogy egy sírban 2 tejesköcsög is előfordul. Fényeslitkére a tejesköcsögnek hosszú, kúpos nyakú változata a jellemző (pl. I. t. 16, III. t. 4). Vannak olyan példányok (17., 21., 43., 54. sír), amelyeknél a hasat 4 dudor tagolja. Bár hasonló megoldással kivételesen más temetők anyagában (pl. Kiskőrös⁵⁷) is találkozunk, itt Fényeslitkén aránylag igen bőven fordulnak elő. Gyakran díszítettek is ezek (pl. 17. sír), mégpedig oly módon, hogy a dudorok bekarcolt, tovaafutó spirálisok alapjául szolgálnak.

A tejesköcsöggel alakra rokon és azonos funkciójú köcsög, amelynek fülei nem a peremen, hanem a vállon foglalnak helyet, viszont alig, legfeljebb 2 esetben (36., 43. sír) fordul elő.

A csészék is szokásos arányban találhatók. Nem ritka közöttük a kissé összeszűkülő nyakú forma, enyhén kihajló peremmel (pl. III. t. 7.). Annak

⁵⁵ *Fettich N.*, A szeged-nagyszéksői hun fejedelmi sírletet. AH XXXII. (Bp., 1953) 58–59, XLV. t. 2.

⁵⁶ Lásd 7. jegyzetet.

⁵⁷ *Patay P.*, A bodrogkeresztúri... 37, XVII. t. 8.

ellenére, hogy a legtöbb esetben a csészéket a tejesköcsögökre vagy közvetlen közelükbe téve találjuk a sírokban, nem tekinthetjük egy készletet alkotóknak azokat. Vagyis az egy sírban találtak nem készültek feltétlenül egyszerre. Ezt legjobban igazolja az, hogy a 60. sírban az egyik kisebb méretű tejesköcsöghöz képest a mellette talált csésze aránytalanul nagy, amellet anyaga és színe tekintetében is eltérő.

Elég gyakoriak a mély tálak, amelyek pereménél a tejesköcsögökéhez hasonló 2 fül foglal helyet. Az általános, szinte hengeres oldalal alakkal szemben Fényeslitkére egy gömbölydedebb változatuk jellemző, amelynek pereme egészen enyhén behúzott (pl. VIII. t. 8). Feltűnő, hogy amíg ez az edénytípus igen gyakran díszített (pl. Tiszadob⁵⁸), addig ilyen Fényeslitkén egyetlen egy sem fordult elő.

A már említett, fedővel ellátott edények csoportjának mindhárom alakja, a gömbhasú edény (pl. I. t. 17), a csövestalpú- (pl. I. t. 1) és a négylábú korsó (pl. VI. t. 2) is megtalálható Fényeslitkén. Utóbbiak közül megemlítendő a 34. sírban lelt példány, amelynek lábai hasított patájú állat lábát látszanak utánózni. Ez azonban nem tekinthető különleges jelenségnek, ugyanis zoomorph lábakkal ellátott hasonló alakú edényt Tiszakeszről is ismerünk,⁵⁹ sőt a 4 lábú korsó több példányán találunk állatfejre emlékeztető füleket (Tiszakeszi,⁶⁰ Bodrogkeresztúr,⁶¹ Oroszka⁶² – csövestalpú korsón pedig: Paszab-Hordozódülő⁶³).

A 44. sírban lelt hasonló edénynek viszont az az érdekessége, hogy hasának gömbölydedségét 4 dudor bontja meg, aminek következtében felülnézetben az alakja négyszögesező, hasonlóan a már említett tejesköcsögökhöz.

Maga az edényfedő mindig szerves tartozéka az említett edényeknek, még akkor is, ha nem rajtuk találjuk meg őket. Azaz velük egyszerre, azonos anyagból készültek, méretei is megfelelnek azokénak. Füleik is hasonló jellegűek szoktak lenni. Az utóbbiakon, gyakran az alsó peremükön is látható lyukakon az edény felfüggesztésére szolgáló zsinetet fűzték át, amivel biztosították, hogy a fedő nem eshetett le. A Fényeslitkén talált fedők mind fordított csésze alakúak voltak és így az edény nyakát is takarták, ellentétben a tányérszerűekkel, amelyek csak a peremre voltak ráhelyezve.⁶⁴ Mint különleges esetet kell megemlítenünk, hogy a 65. sírban az edényfedő, bár az minden jel szerint ugyanabban a sírban levő gömbhasú edény tartozéka volt, szorosan a tejesköcsög mellett, az oldalára fordulva feküdt, mintha éppen arról csúszott volna le. E sír egyébként – akárcsak az 1. sz. – annyiban is kivételesnek tekinthető, hogy itt a gömbhasú edény kőkéssel ellátott és feltehetőleg a jobb oldalán fekvő csontváz mellé volt téve.

Aránylag gyakoriak a nagyméretű korsók. Amellett nagy részük egy aránylag megnyúlt testű változatot képvisel (pl. IX. t. 4, 11), amely speciálisan e temetőre jellemző. Utóbbiak hasa ovális, az attól kissé elkülönülő nyakuk hosszabb csonkakúp alakú. Bár az alakjuk igen hasonlatos a csöves-

⁵⁸ Petróczy J., FA V. (1945) 1. kép 3, 2. kép 6, 3. kép 2. — Patay P., Arch. Ért. 77. (1950) XXXIV. t. 1.

⁵⁹ Patay P., HOMÉ I. (1957) 36, 38, IV. t. 1.

⁶⁰ U. az.

⁶¹ Patay P., A bodrogkeresztúri . . . 14, V. t. 9.

⁶² Mitscha-Märheim, H.—Pittioni, R., Die Besiedlungsgeschichte des unteren Grantales. MAG LXIV. (1934) VIII. t. 13.

⁶³ Patay P., Arch. Ért. 77. (1950) 112, XXX. t. 9.

⁶⁴ Patay P., MFMÉ 1964—65. 21.

talpú korsókéhoz, funkciójuknak mind az életben, mind a temetés során különbözni kellett azokétól. Egyrészt sohasem tartozik hozzájuk fedő, másrészt egyaránt található jobb, ill. bal oldalon fekvő, késsel ellátott, ill. anélküli csontvázak mellett, azaz egyaránt férfi és női sírokban.

Fényeslitke azon temetők közé tartozik, amelyekből a csövestalpú tálak hiányoznak, ill. csak egy példánnyal vannak képviselve (60. sír). Az ilyen jelenséget megkísérletem időrendi okokra is visszavezetni, vagyis arra, hogy a csövestalpú tál használata a javarészkor végére kiment a divatból.⁶⁵

A virágcserep alakú edények számos változattal vannak jelen a fényeslitkei sírokban. Megtaláljuk mind a hordószerű (pl. II. t. 3, 9), mind a csonkakúpos, vödörszerű változatát (pl. IV. t. 3), mind kisebb, mind nagyobb méretben is. A méretbeli eltérések – amint már említettem – valószínűleg a funkció terén mutatkozó különbséget is jelentenek, minthogy utóbbiak általában csak a női sírok mellékletét szokták képezni. Egyébként Fényeslitkén a nagyméretű virágcserep alakú edényeken belül gyakori a fazékszerű, kihajló peremű változat (pl. III. t. 1).

A kisebb méretű edények közül kifejezetten jellemzőek Fényeslitkére, ha nem is fordulnak elő nagy számban (8., 29., 59., 60., 63. sír), az általam szilkének nevezettek. Összeszűkülő nyakú, kissé kihajló peremű edények ezek, amelyek másutt csak ritkán találhatóak.

A két nagy oldalfüllel ellátott bögre csak egy példánnyal fordul elő Fényeslitkén. Ennek talán az is oka lehet, hogy ez az edénytípus nem is annyira az igazi bodrogkeresztúri kultúrára jellemző, mint inkább a Duna-könyök és Budapest vidékén előforduló perifériális csoportjára.

Megemlíthetjük még a fordított csonkakúp alakú kisebb merítőedényeket, amelyek szintén ismeretesek a bodrogkeresztúri kultúra más temetőiből.

A fényeslitkei temető leletanyagában perióduskülönbséget nem tudunk felismerni. Minthogy az ásatást megelőzően a sírok jelentős része – talán több is mint a fele – elpusztult, ezt a temető teljességében nem is áll módunkban ellenőrizni. Azt sem tudjuk elbírálni, hogy a temetőnek melyik részén kezdték el a temetést és melyiken fejezték be. Feltűnő azonban az, hogy a rézeszközök zöme (1 laposbalta és 3 rézkés képez csak kivételt) az északi felében jöttek elő (a földkitermelés során meg nem figyelt és be nem gyűjtött rézkések itt is lehettek). Ha abból indulunk ki, hogy a rézzel való ellátottság és így a törzs rézeszközeinek mennyisége valószínűleg az idők folyamán csak növekedett, úgy itt sejtethetjük a temető fiatalabb részét, míg az általunk feltárt sírok zöme éppen a temetőnek idősebb részét képezné.

Az a tény, hogy ellentétben a bodrogkeresztúri kultúra több más temetőjével (Pl. Tiszadob-Borziktanya, Pusztastvánháza, stb.), amelyek leletanyagában elvéve a korai rézkorra (tiszapolgári kultúra) emlékeztető formák is találhatóak, Fényeslitkén ilyeneket hiába keresünk, arra enged következtetni, hogy az általunk feltárt temetőbe a temetést nem is közvetlenül a javarészkor kialakulását követően, hanem csak annak folyamán kezdték el.

A fényeslitkei temető, lelőköriülményeinek hiányosságai folytán nem volt teljes mértékben kiértékelhető. Ennek ellenére az ásatások során új szempontok szerint tett megfigyelések, amint láttuk, lényegesen előbbre vitték a rézkorról és a rézkori társadalomról alkotott ismereteinket.

PATAY PÁL

⁶⁵ Patay P., HOMÉ I. (1957) 39.