

A HADSEREGFEJLESZTÉS KEZDETE MAGYARORSZÁGON* 1947—1949

Magyarország feszült belpolitikai viszonyai között — 1946 végén, 1947 elején — a hadsereg ügye, a hadseregfejlesztés kérdése háttérbe szorult. A koalíciós pártok közötti politikai ellentét — Magyarország jövőbeni társadalmi rendszerét illetően — a végsőkig kieleződött. Nyitott volt a kérdés, hogy az ország a polgári demokrácia, vagy a szovjet típusú szocializmus irányában halad-e tovább. A Kisgazdapárt új politikai irányvonala — melyet Nagy Ferenc miniszterelnök dolgozott ki 1946 augusztusában — a népi demokrácia addigi vívmányainak megőrzése és a polgári jellegű intézmények megszilárdulása mellett foglalt állást. Az elmúlt rendszer restaurációját és a szocialista alternatívát egyaránt elutasította. Az MKP III. kongresszusa — 1946 szeptemberében — ezzel szemben a népi demokrácia szocialista irányú továbbfejlesztésének programját hirdette meg. A két különböző politikai irányvonal szembenállása, 1946 végén, súlyos belpolitikai válsághoz vezetett, melynek következtében az egész koalíciós kormányzati rendszer megingott.¹

A hatalomért vívott harcban a — kis létszámú, gyengén felszerelt — honvédséget egyik párt sem akarta felhasználni. Az FKGP a polgári demokrácia megteremtését, a koalíciós kormányzási forma megszüntetését parlamenti többségre, tömegbefolyásra támaszkodva (választások útján) kívánta megvalósítani. Fegyveres erő alkalmazására a szovjet hadsereg jelenléte, valamint a honvédségre gyakorolt csekély befolyásuk miatt sem gondolhattak. A párt háttérbe szorulására és az MKP hatalmának kizárólagosságára a párt Véderő Bizottsága már 1946 nyarán felhívta a vezetés figyelmét. Véleményük szerint a „minden pozícióért végsőkig küzdő, minden politikai eszközt igénybevevő munkáspártiak... rendszeres és tervszerű előretörésben vannak.” Ennek eredménye, hogy „ma már a honvédség irányítása is a Magyar Kommunista Párt kezében van.” Különösen sérelmesnek találták a katonapolitikai osztály és a nevelő tisztek tevékenységét, amely „minden ellenreakciót képes letörni akár egyes személyek letartóztatásával — még koholt vádak alapján is — akár egyes csoportoknak sajtó (faliújság) útján való kompromittálásával. A SZEB, illetve az orosz segítséget állandó elferdített tájékoztatással, sőt valótlán adatokkal is biztosították a maguk számára és ezzel leterrorizálnak mindenkit, elsősorban a honvédelmi minisztert, akaratukat így százszázalékban keresztül tudják vinni. Ennek eredményeképpen a honvédségnél egyedül pártszempontok az irányadók, és a honvédség átnevelése kommunista ideológiai és kommunista pártérdekeknek megfelelően folyamatosan történik. A demokratikus pártok befolyása a fentieknek megfelelően alakult. A Magyar Kommunista Párt vezető szerepe szinte kizárólagos. A szociáldemokrácia a munkásegység elvén keresztül jut szóhoz, döntő befolyása azonban nincs. A Kisgazdapárt — saját miniszter irányítása ellenére — számottevő szerephez nem jut.”

A fenti helyzet alapján a Véderő Bizottság a pártvezetőségnek a következő javaslatokat tette: a B-lista bizottságokban érvényesíteni kell a párt többségi

* A kéziratot 1990 szeptemberében zártam le. O. I.

¹ *Vida István: Koalíció és pártharcok 1944—1948.* Budapest, 1986. 224. o. *Uő: Nagy Ferenc politikai pályafutása. História, 1981. 3. sz., 23. o.*

kívánságait; át kell térni a kötött előléptetési rendszerre; elő kell készíteni az első lépéseket a kulcspozíciók fokozatos és tervszerű arányosítására; az államfő kabinetirodájához tartozóan, vagy a miniszterelnök rendelkezésére különálló katonai irodát kell szervezni; a köztársasági elnök jogkörébe kell vonni a ht. tisztek kinevezését, előléptetését, valamint a csapattest- és ennél magasabb parancsnokok kinevezését; megfontolás tárgyává kell tenni, hogy a kül- és belpolitikai nyomásnak polgári honvédelmi miniszter nem tud-e eredményesebben ellenállni.² Feltételezték, hogy a békeszerződés aláírása után, a szovjet csapatok kivonulásával — az említett politikai eszközöket felhasználva — stratégiai célkitűzéseik valóra válhatnak. A kommunista párt a politikai küzdelemben, a hatalmi viszonyok számára kedvező megváltoztatásában (a politikai, gazdasági eszközök mellett) a politikai rendőrségre és a szovjet hadseregre támaszkodott.³ A párt hadsereggel kapcsolatos politikája az irányító katonai pozíciók megszerzésére és a kis létszámú honvédség fenntartására irányult.

A honvédség periférikus helyzete nem akadályozta a katonai vezetőket abban, hogy megfogalmazzák a — békeszerződés aláírása után elvileg függetlenné váló — Magyarország hadseregére vonatkozó elképzeléseiket.⁴ A Honvédelmi Minisztérium Szervezési és Katonai osztálya által — 1946 tavaszán — elkészített tervezet az önállóvá váló ország biztonságát a nagyhatalmi együttműködésen alapuló, kollektív biztonsági rendszeren belül látta megvalósíthatónak. Az Egyesült Nemzetek Alapokmányának ismeretében úgy vélték, hogy valamennyi állam e szervezetbe fog tartozni és a résztvevő tagállamok politikai ellentéteik megoldása során lemondanak a katonai erő bevetéséről. A konfliktusokat nem közvetlenül egymás között, hanem a Biztonsági Tanács útján, annak döntéseivel fogják megoldani. A Biztonsági Tanács a béke fenntartására, döntéseinek érvényesítésére, valamint az esetlegesen támadást kezdő államok megfélemezésére — nemzeti kontingensekből álló — nemzetközi hadsereget fog felállítani.

A szuverén Magyarország a kollektív biztonsági rendszernek és a nemzetközi hadseregnek egyaránt tagja kívánt lenni. A tervezet készítői abból a feltevésből indultak ki, hogy Magyarország, mint az Egyesült Nemzetek tagállama, automatikusan részt fog venni a nemzetközi hadsereg szervezetében, s ez legitimálja a honvédség felállításának jogát. Olyan hadsereget akartak megszervezni, amely alkalmas lenne a szomszéd államok — esetleges — egyenkénti, vagy együttes fegyveres támadásának elhárítására (a nemzetközi hadsereg beavatkozásáig) és — a Biztonsági Tanács kérésére, a nemzetközi béke és biztonság megőrzésére — azonnal bevethető egységeket tudna kiállítani. E követelményekből adódóan a magyar honvédségnek olyan korszerűen felszerelt, magas szín-

2 A párt felső vezetése 1946 szeptemberben újjászervezte a Véderő Bizottságot, B. Szabó István elnökletével. A bizottság katonai tagjai Almásy Pál altábornagy, Soóvári Tihámér vk. ezds. és Tóth István vk. alez. lettek. Az új Véderő Bizottság 1946 szeptemberi és novemberi javaslatai lényegében a nyári követeléseket fogalmazták újjá, megvalósításukat azonban kellő erő és pozíció hiányában nem tudták végrehajítani. Így a FKGP véglegesen kiszorult a honvédség irányításából.

Uj Magyar Központi Levéltár, (a továbbiakban: ÜMKL.) Nagy Ferenc miniszterelnök iratai, XIX-A-1 a.; *Vida István: A Független Kisgazdapárt politikája 1944—1947.* Budapest, 1976. 225. o.; *Mucs Sándor: Politika és a hadsereg Magyarországon 1944—1948.* Budapest, 1985. 114—117. o.

3 1947. február 26-án a szovjet hatóságok, Rákosi közbenjárására, a szovjet csapatok elleni szabotázsakciók szervezésének vádjával — tartóztatták le Kovács Bélát, a FKGP volt főtítkárát. Nagy Ferenc lemondásában az a SZEB dokumentum játszott közre, amelyben terhelő vallomások szerepeltek a miniszterelnökre nézve. E vallomásokról később kiderült, hogy nem felelnek meg a valóságnak. *Vida: Koalíció és pártarcok... i. m. 238. o.; Uő: Jelentés Nagy Ferenc lemondásáról. História, 1984. 3. sz., 31. o.*

4 *Hadtörténelmi Levéltár (a továbbiakban: HL) Honvédelmi Minisztérium (HM) 1946. Békeelőkészítő csoport iratai (Béce. csop. I.) 12 810.*

vonalon kiképzett „védő hadseregnek” kellett lennie, amely képes erőteljes offenzív hadműveletek sorozatos végrehajtására, valamint biztosítani tudja a fegyveres ellenállást mindaddig, amíg a Biztonsági Tanács a szükséges intézkedéseket meg nem teszi. Egy ilyen intézkedés — számításaik szerint — váratlan támadás esetén három-négy heti, várható feszültségből keletkező agresszió esetén pedig egy heti védelmet tenne szükségessé. A hadseregnek — előreláthatólag — biztosítania kellene a felvonulási területeket is a Biztonsági Tanács által kijelölt korszerű fegyvernemek számára. Ezt elsősorban műszaki és közlekedési egységek felállítása révén kívánták megvalósítani. A tervezett feladatokat a honvédség csak úgy lett volna képes megoldani, ha a hadsereg a környező államok mindegyikével azonos szervezettel rendelkezik. Ebből következett, hogy a hadsereget állandó hadkiegészítő és felszerelő kerettel kellett megszervezni és szükség volt a megfelelő hadiipari kapacitás kialakítására is. A fegyverkezési és hadseregszervezési egyenjogúság elismerése önmagában nem elegendő a Duna-medence (benne Magyarország) békéjének és biztonságának megteremtéséhez, hangsúlyozták, ezért szükséges a fegyverkezés szabályozása és ellenőrzése is.

A „védő hadsereget” — figyelembe véve az ország pénzügyi, gazdasági, népességi lehetőségeit — 60—70 000 főnyi békelétszámmal kívánták felállítani, az ország „férfi lakosságának évenkénti maradéktalan katonai kiképzését biztosító és az egyenlő teherviselés elvén alapuló általános védkötelezettség engedélyezése” révén. A hadsereg megszervezése mellett a területvédelemben fontos szerepet játszó ún. „milíc-hadsereg” felállítását is tervezték.

A megszervezendő haderő különleges és hosszú kiképzést igénylő fegyvernemeinél a 18—24 hónapos, a hadsereg többi részénél pedig az egy éves szolgálati idő bevezetését javasolták.

A 70 000 fős hadsereget⁵ (l. az 1. sz. mellékletet, 42—43. o.) — az ország teherbíró képességének megfelelően — három-négy év alatt vélték megvalósíthatónak. A honvédség állományában 11 seregtestet kívántak felállítani, a négy kerületi parancsnokságot véve alapul. Ebből 8 gyalog, a többi pedig páncélos, lovas, illetve repülő dandár lett volna. A fegyverzet és felszerelés biztosítását — az egyoldalú függőség és kiszolgáltatottság elkerülése céljából — a nemzetközi hadseregre alapozták.⁶ Az együttműködés, valamint a korszerű kiképzés biztosítására a vezérkari, a hadműszaki, a hivatásos és tartalékos tiszti kiképzés, a csapat- és seregtestgyakorlatok engedélyezését kérték.

A megfogalmazott elképzelések egyes elemei az 1947. február 10-én aláírt békeszerződés katonai előírásaiban is szerepeltek: így például a honvédség maximális létszámát 70 000 főben határozták meg, amelyből 65 000 fő a szárazföldi csapatokhoz, a határőrséghez, a légvédelmi egységekhez, valamint a dunai flottillához, 5000 fő pedig a légierőhöz tartozott. Nem szabályozták ugyanakkor a honvédség belső szervezetét és szerkezetét, a hadkiegészítés módját, a tiszti és tiszthelyettesi utánpótlást, a katonai kiképzés módszereit, a kiképző taborok, iskolák, a vezérkari kiképzés, az idegen hadseregbe történő vezénylés ügyeit.⁷

⁵ HL HM 1946. Bée. csop. i. 23 027.

⁶ A hadrend fegyverzeti és felszerelési szükségleteit a következőkben határozták meg (db): 10 000 puská, 7 000 pisztoly, 40 000 géppisztoly, 1 000 golyószóró, 500 géppuska, 250 könnyű aknavető, 150 n. aknavető, 500 gépágyú, 160 köz. hk., 80 neh. hk., 350 rohamlőveg, 332 tarack, 90 lgv. ágyú, 1500 mkp., 800 szem. gk., 2 500 3 t teh. gk., 1 000 5 t teh. gk. HL HM 1946. Bée. csop. i. 23 027.

⁷ Halmosy Dénes (szerk.): Nemzetközi szerződések gyűjteménye. 1945—1958. Budapest. 1958. 67—69. o.

A 70 000 fős békehaderő tervezett hadrendje (1. sz. melléklet)

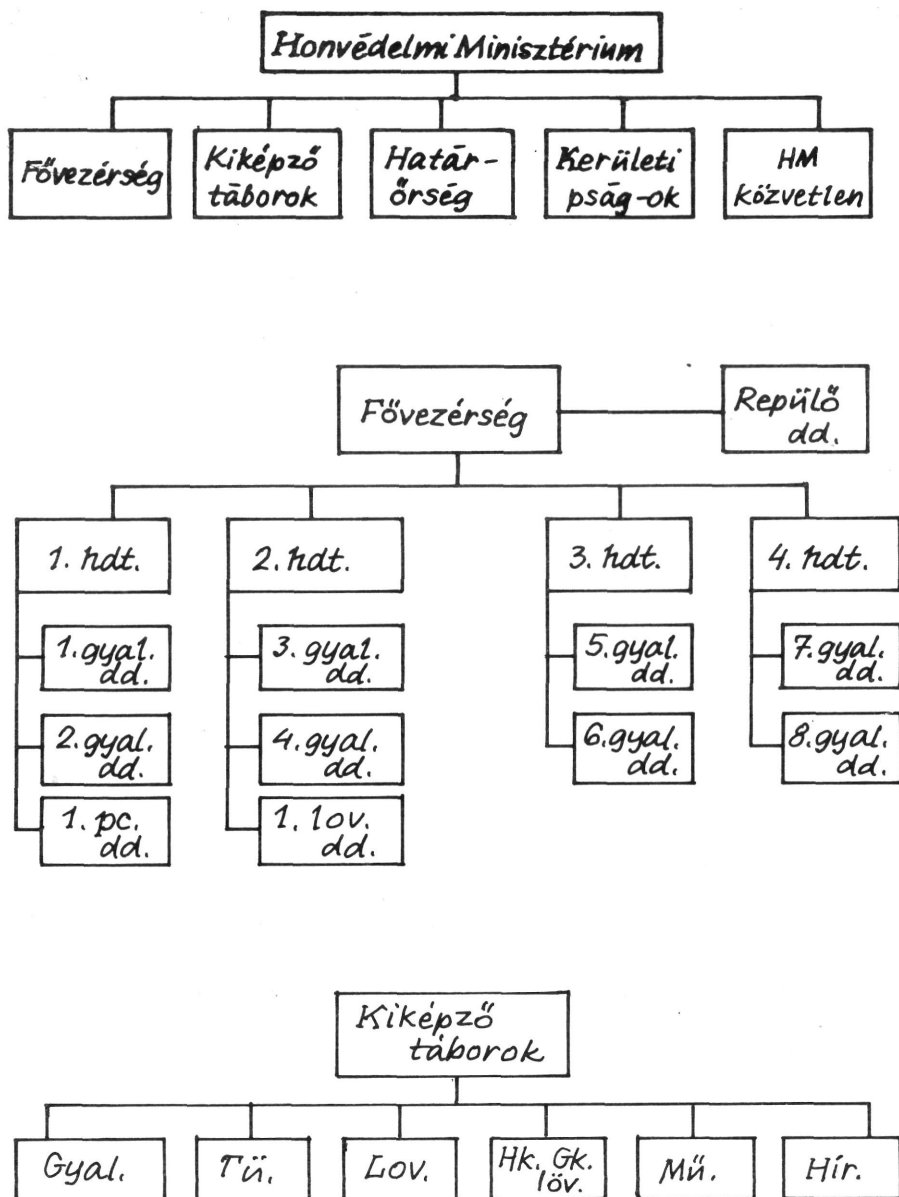

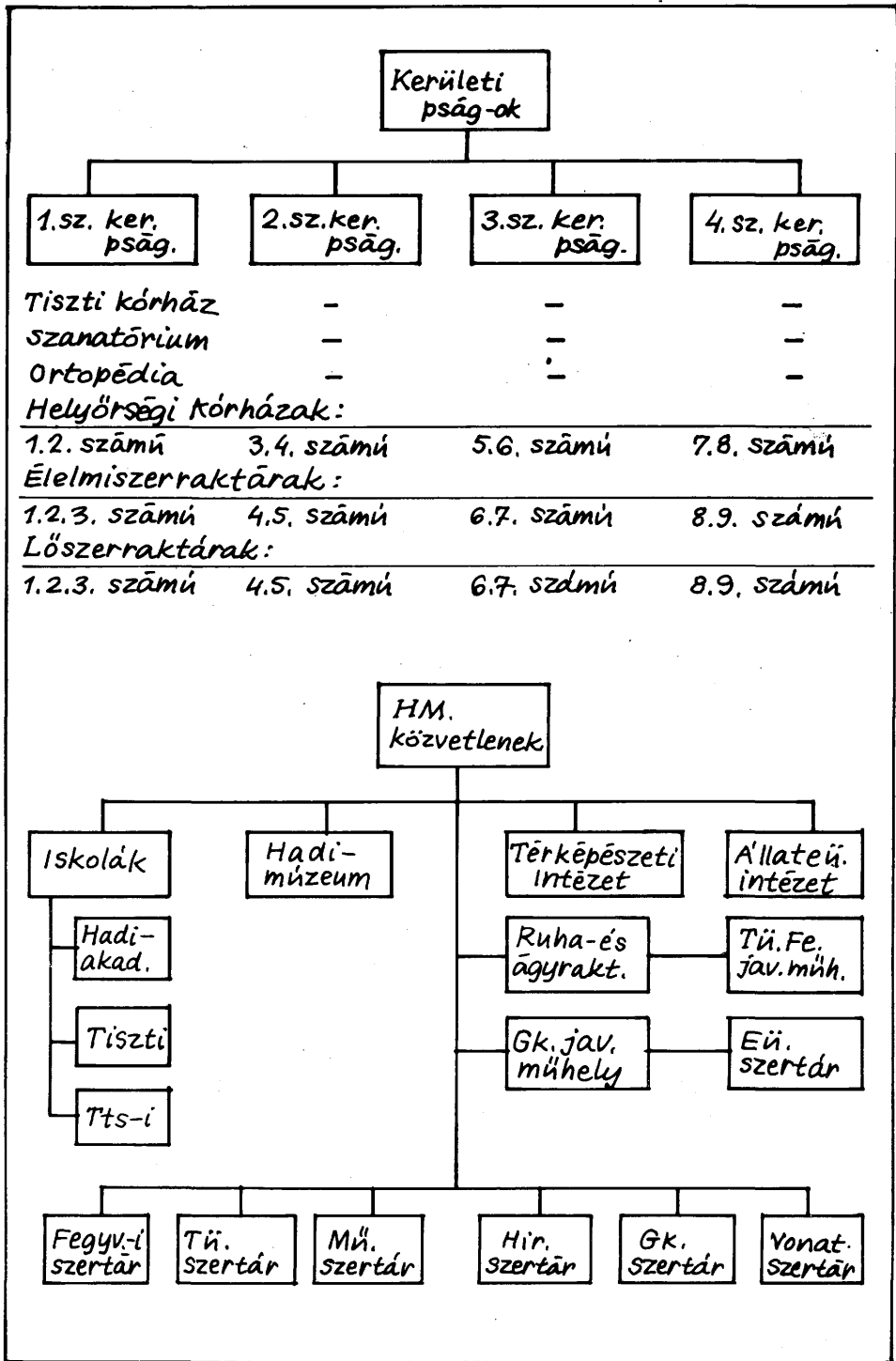

**A honvédség hadrendje, 1946.okt.1-
1947.szept.30. (2.sz.melléklet)**

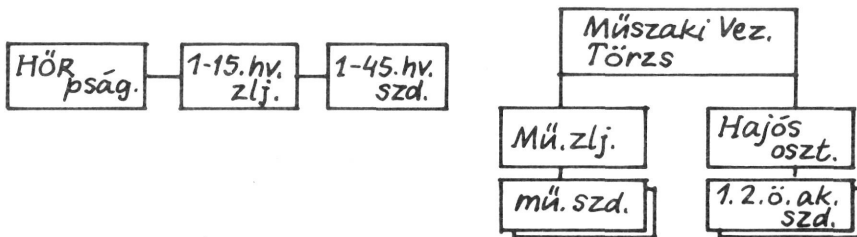
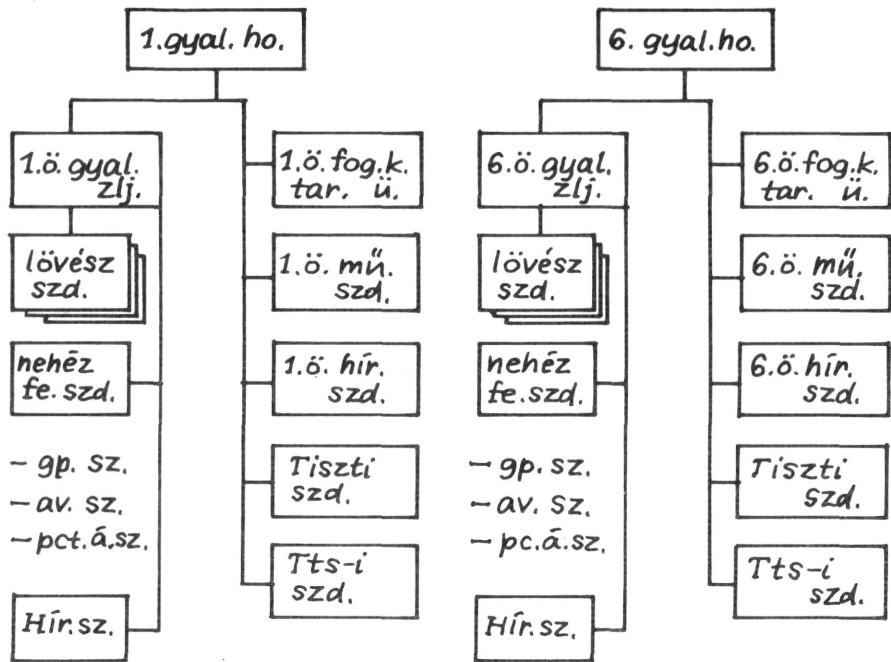
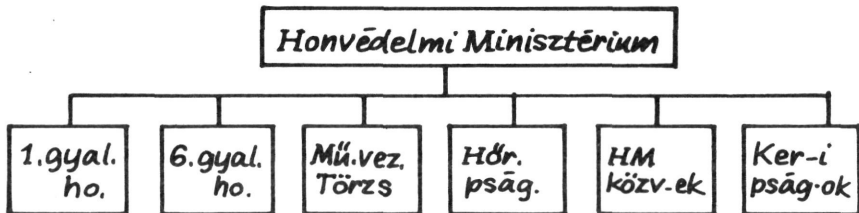

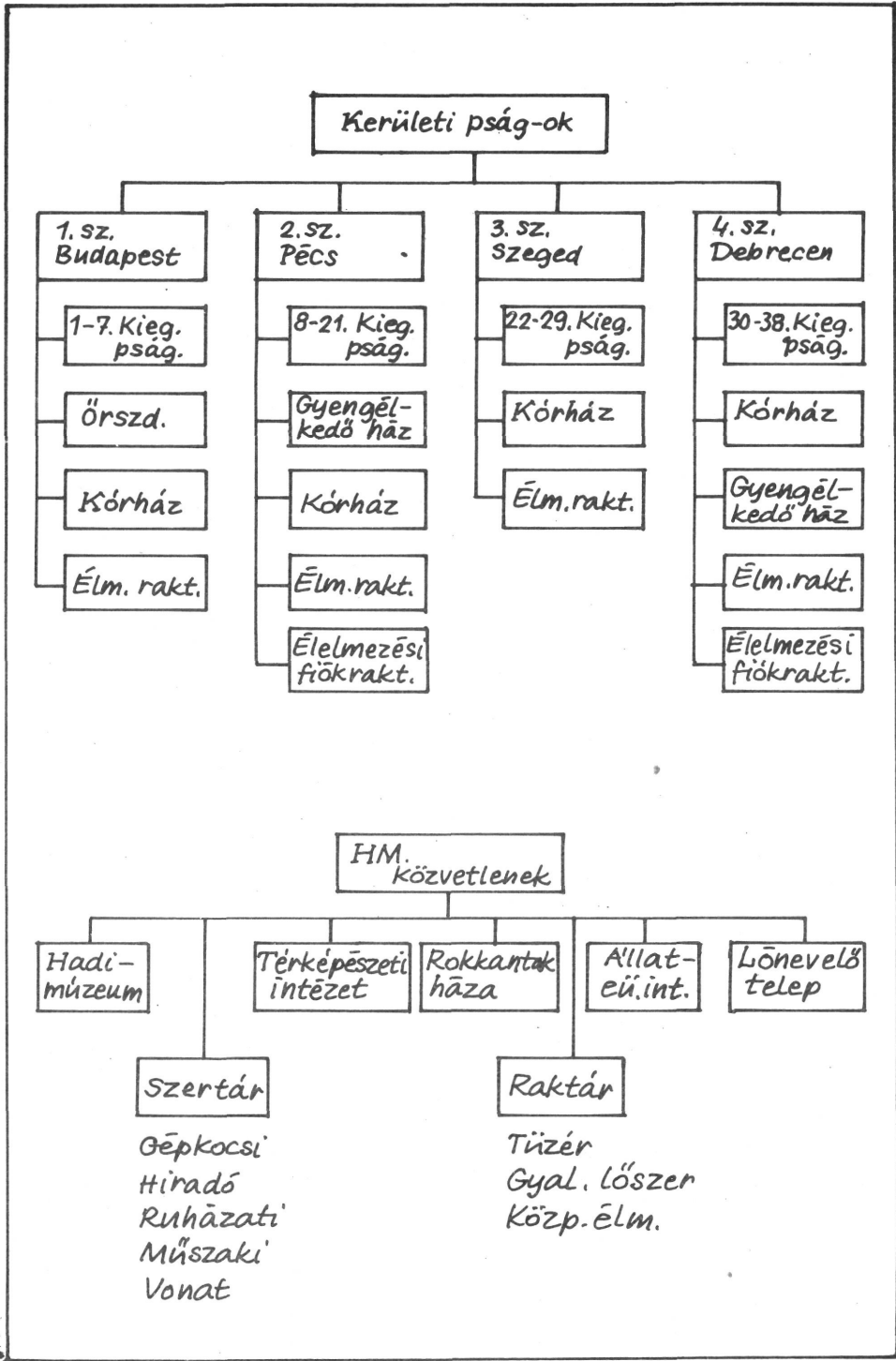

A magyar békeszerződés megkötésével létrejött a hadseregfejlesztés jogalapja s elkezdődhetett a demokratikus honvédség kiépítése. A hadsereg ekkor 13 477 főből állt, amelyből a katonai létszám 11 477 főt, a polgári alkalmazottak száma pedig 2000 főt számlált.⁸ Hadrendjébe tartozott⁹ (1. a 2. sz. mellékletet, 44—45. o.) — 1946. október 1-től — az 1. és a 6. gyaloghadosztály, a Határőrség (15 zászlóaljjal), a Műszaki Vezetési Törzs, a 4 kerületi parancsnokság, valamint a HM közvetlen alakulatok.

A Honvédelmi Minisztérium a békeszerződésben engedélyezett 70 000 fős honvédséget hosszú lejáratú, átgondolt fejlesztési terv alapján kívánta megvalósítani. A fejlesztés előkészítő időszakában — 1947—1951 — akarták megteremteni a honvédség kiképző és nevelő keretét, az új, demokratikus, magas szakmai tudással rendelkező hivatásos tiszti és tiszthelyettesi kart, valamint biztosítani a honvédség megfelelő színvonalú elhelyezését és felszerelését.

A hadseregfejlesztés hároméves terve a katonai létszám tekintetében az első. (1947—1948) évben 23 504, a második (1948—1949) évben 27 067, a harmadik (1949—1950) évben pedig 34 198 fővel számolt. Az előkészítő időszak fejlesztési költségkihatásait 940 millió forintban határozták meg. (1947—1948-ban 260, 1948—1949-ben 290, 1949—1950-ben 390 millió Ft.)¹⁰

A Honvédelmi Minisztérium Szervezési osztálya a hadseregfejlesztés első éves részletesen kidolgozott tervét és hadrendjét 1947. február 18-án küldte el a Szövetséges Ellenőrző Bizottság Katonai osztályának.¹¹(L. a 3. sz. mellékletet, 48—49—50. o.) A tervezet, alapul véve a kormány 5000/1946. M.E. számú rendeletét, amely a honvédség katonai létszámát 20 000 főben határozta meg,¹² 3504 fő katonai létszámemelést javasolt. Az előterjesztés formailag 3504, a valóságban azonban — a honvédség tényleges katonai létszámát tekintve — 12 027 fős létszámemelést jelentett. Jelentősen növekedett volna a honvédség alegységeinek, intézeteinek, iskoláinak és kiképző táboraik száma is az 1946—1947. évi hadrendhez képest. A hadosztályok állományában két új lövész- és egy felderítő zászlóalj került felállításra, a tüzérugeket osztállyá bővítették és a tüzéret egy új légvédelmi tüzérosztállyal növelték. A lövésszászlóaljaknál új árkászszakaszokat szerveztek. A hadosztályok alá tartozó híradószázadokat, zászlóaljja egyesítették, amely az 1. ho. alárendeltségébe került. Ugyancsak összevonták a műszaki századokat, s az így kialakított két műszaki zászlóaljat (4 századdal) a 6. ho. állományába osztották be. A Műszaki Vezetési Törzs megszüntetésével a Hadihajós osztály — az újonnan létrehozott repülő kiképző századdal, futár rajjal és a tíz repülőtéri gondnoksággal együtt — a Honvédelmi Minisztérium közvetlen felügyelete alá rendelték. A tiszt- és tiszthelyettesi képzés megindítására megalakították a Tiszti- és Tiszthelyettesi Iskolát, a tisztek magasabb képzésére pedig a Hadiakadémiát. A kiképzés színvonalának emelésére gyalogsági, tüzér és műszaki kiképző taborokat állítottak fel. A HM közvetlen intézeteinek, szertárainak száma is bővült a Haditechnikai, a Képességvizsgáló Intézetekkel, valamint a Tudószanatóriummal és egy új egészségügyi szertárral. A Kerületi parancsnokságok szervezetében őrzászlóaljakat hoztak létre, valamint csökkentették a kiegészítő parancsnokságok számát. (38-ról 24-re.)

⁸ HL A honvédség felügyelőjének iratai (Honv. fe. ir.) 5. csomó (cs.) A HM 1946—47. évi költségvetése 261—268. o.

⁹ HL HM Bée. csop. I. A/IV/12.

¹⁰ HL Honv. fe. ir. 16. cs. 141. o.

¹¹ HL HM 1947. ein. 4678; HM Szervezési osztály (Szerv. o.) iratai (I.) 1946—1947. F.

¹² Magyar Közlöny, 1946. május 19. 1. o.

Az 1947—1948. évi hadrend egyes alakulatainak szervezésére, létszámadataira és a honvédség kiképzésére vonatkozólag Vértes László vezérkari őrnagy, a HM Katonai osztály osztályvezető-helyettese több alkalommal tájékoztató megbeszélést folytatott a SZEB Katonai osztályára beosztott Godunov alezredessel.¹³ Az egyeztetett és jóváhagyott hadseregfejlesztési elképzeléseket Dinnyés Lajos honvédelmi miniszter 1947. április 9-én nyújtotta be elfogadásra a Minisztertanácshoz.¹⁴ A miniszter véleménye szerint a hadsereg jelenleg „... túl kicsi és teljesen felszereletlen ahhoz, hogy hivatásának megfelelhessen”, ezért a honvédség legfőbb törekvése a fejlesztés minél előbbi megindítása. Dinnyés Lajos kérte a Minisztertanács jóváhagyását a 23 504 fős katonai létszámú honvédség felállításához. A Minisztertanács április 24-i ülése az előterjesztést levette napirendjéről, elhalasztva ezzel a döntést a hadseregfejlesztés kérdésében. Ez azonban nem befolyásolta a HM Katonai csoportfőnökségének a hadseregfejlesztés menetére vonatkozó tervező munkáját. Az új elképzelés a békeszerződésben engedélyezett katonai létszámot már három év alatt elérhetőnek vélte. A honvédség fejlesztési tervét a hároméves gazdasági terv keretében kívánták megvalósítani. Az első év (1947—1948) hadrendjén nem változtattak. A második évben (1948—1949) a katonai létszámot 35 562 főre szándékoztak felemelni és jelentősen növelni akarták a honvédség rendelkezésére álló fegyverzetet is. A harmadik évben (1949—1950) a hadrendi alakulatok számát kétszeresére kívánták növelni, ami lényeges — 65 114 fő — létszámemelést is jelentett volna. Ezzel már elérték a szárazföldi csapatok békeszerződés által biztosított létszámát.¹⁵

A Minisztertanács az 1947. április 9-i hadseregfejlesztési előterjesztést május 8-i ülésén vitatta meg és elvi hozzájárulását adta a honvédség katonai létszámának 3000 fővel való felemeléséhez.¹⁶ Ez a döntés tulajdonképpen a nagyobb arányú létszámemelés elutasítását jelentette, melynek hátterében a politikai okok mellett főleg gazdasági megfontolások álltak, nevezetesen a hároméves terv bevezetésének előkészületei. A gazdasági program célkitűzéseinek sikeres megvalósítása a belső pénzügyi erőforrások koncentrációját és az ezt közvetlenül nem befolyásoló kiadások csökkentését követelte meg.

A honvédség nagyobb mérvű fejlesztésére továbbra sem nyílt lehetőség, így a HM Szervezési osztálya — az 1947—1948. évi 15 000 fős hadrend kidolgozására koncentrálva — lemondott a távlati tervezésről. A honvédség új szervezete és az ezzel kapcsolatos feladatokra vonatkozó rendelet — a SZEB jóváhagyásával — 1947. július 23-án jelent meg.¹⁷ (L. a 4. sz. mellékletet, 52—53. o.) A honvédség új hadrendjének felépítése nem tért el lényegesen az 1946—1947. évi hadrendtől. Változást csupán az jelentett, hogy a hadosztályoknál a géppus-

13 HL Szövetséges Ellenőrző Bizottság jegyzőkönyve 1945—1947. (12/14)

14 HL Honv. fe. ir. 16. cs. 136—137. o.

15 A honvédség tervezett hadrendje: első és második év: 2 ho.; 6 ö. löv. zlj.; 2 feld. zlj.; 2 tábori tü. oszt.; 2 lgv. tü. oszt.; 2 n. zlj.; 1 hir. zlj.; harmadik év: 4 ho.; 12 ö. löv. zlj.; 4 feld. zlj.; 4 táb. tü. oszt.; 4 lgv. tü. oszt.; 4 n. zlj.; 2 hir. zlj. HL HM 1947. ein. 8906; HM Szerv. o.i. 1945—1947. F.

16 HL Honv. fe. ir. 16. cs. 124. o.

17 A hadrend a Gazdasági Főtanács által hozott döntés alapján, 1700 fős létszámnövekedéssel, 1947. október 1-jétől lépett érvénybe. — *Iskolák*: Hadiakadémia, Kossuth Akadémia, Hadbiztosi Akadémia, Nevelőtisztviselőtanfolyam. *Intézetek*: Katonai Műszaki Intézet, Katonai Átvételi Intézet, Levéltár és Múzeum, Térképszeti Intézet, Képességvizsgáló Intézet, Tűzerseg- és fegyverszertár, Központi lőszeraktár (Nagytétény), Központi kórház, Tudószanatorium, Egészségügyi anyagszertár, Allategészségügyi Intézetek, Lonevelőtelep (Örkény), Központi elemiszertár, Ruházati raktár, Gépköcsi szertár, Vonat szertár, Műszaki szertár, Híradó szertár. HL HM 1947. ein. 15 000 és 22. 991.

Az 1947-1948. évre tervezett hadrend (3. sz. melléklet)

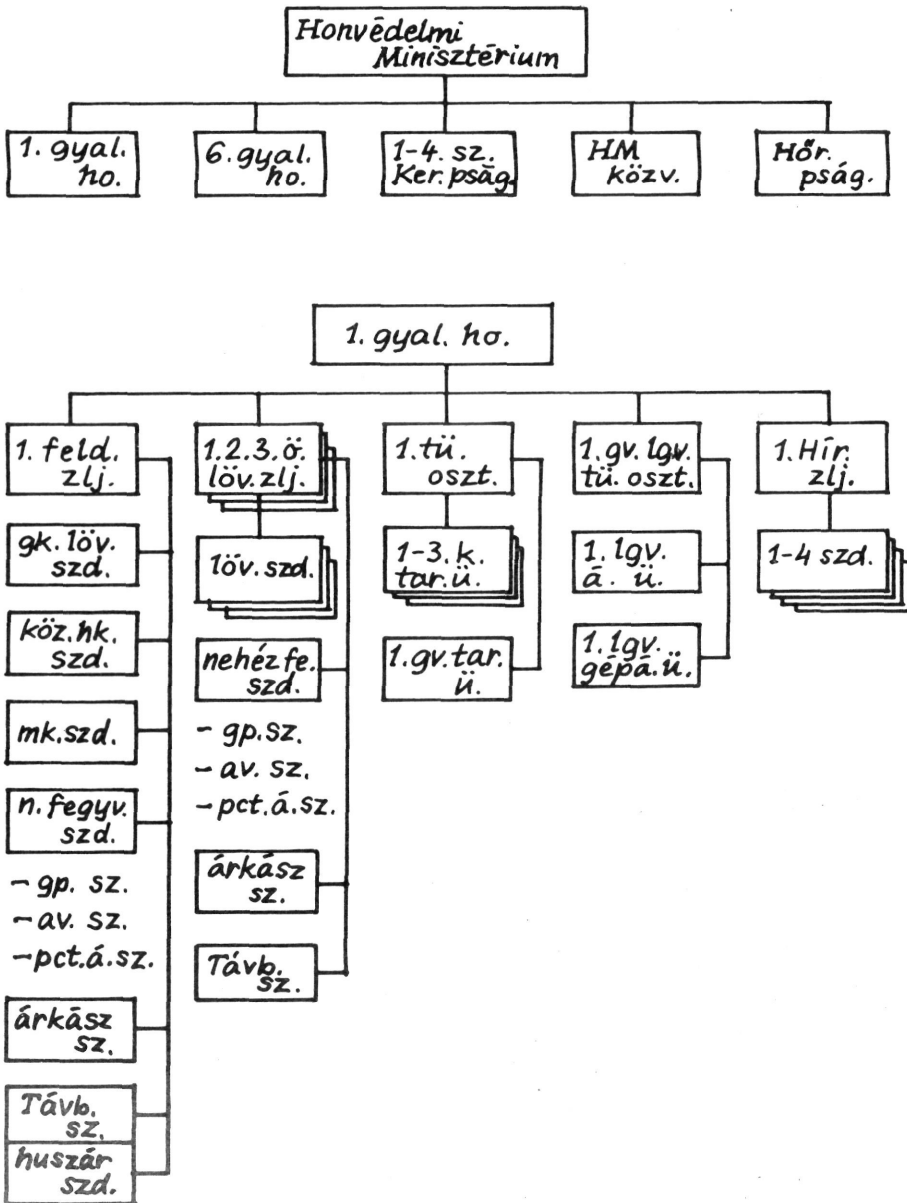

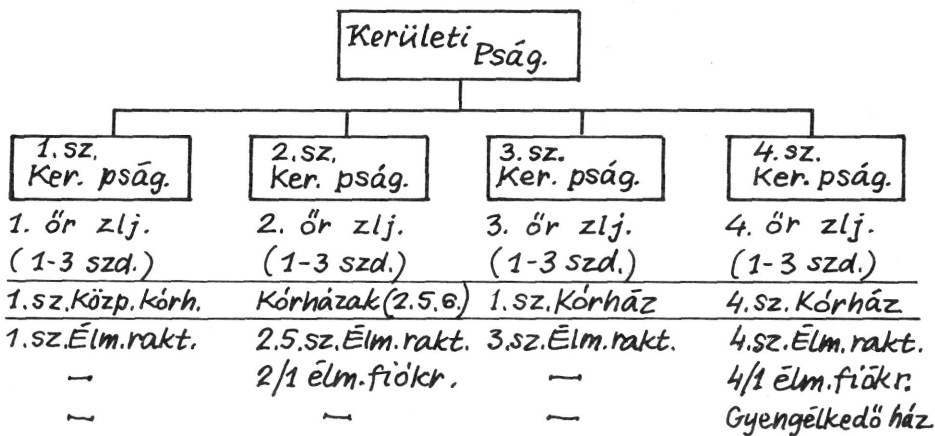
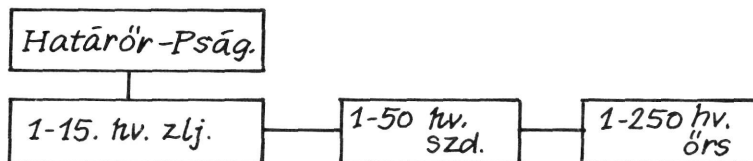
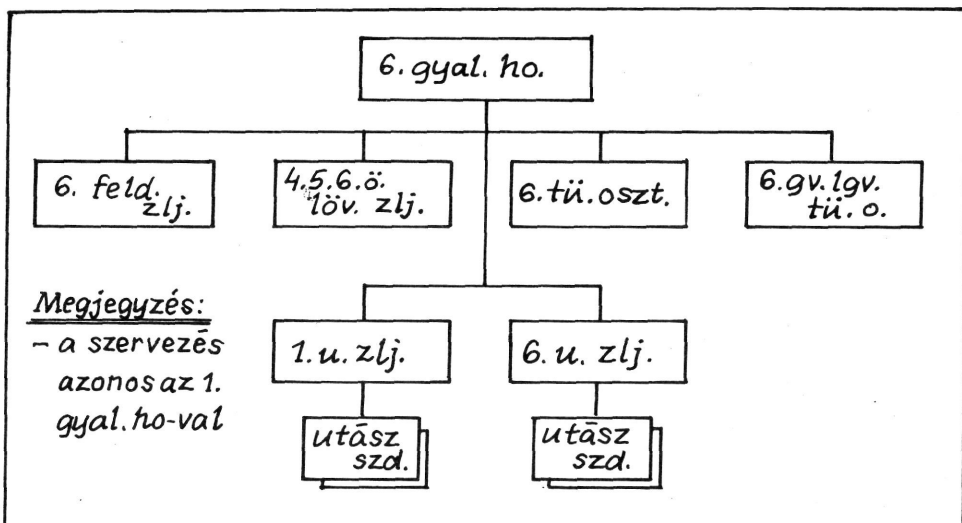

Megjegyzés: Az 1-3 hv-i szd-ok esetében csak az első szd, kerül személyi és anyagi feltöltésre.
- Az 1-24. kieg. pság. alárendeltsége még nincs meghatározva.

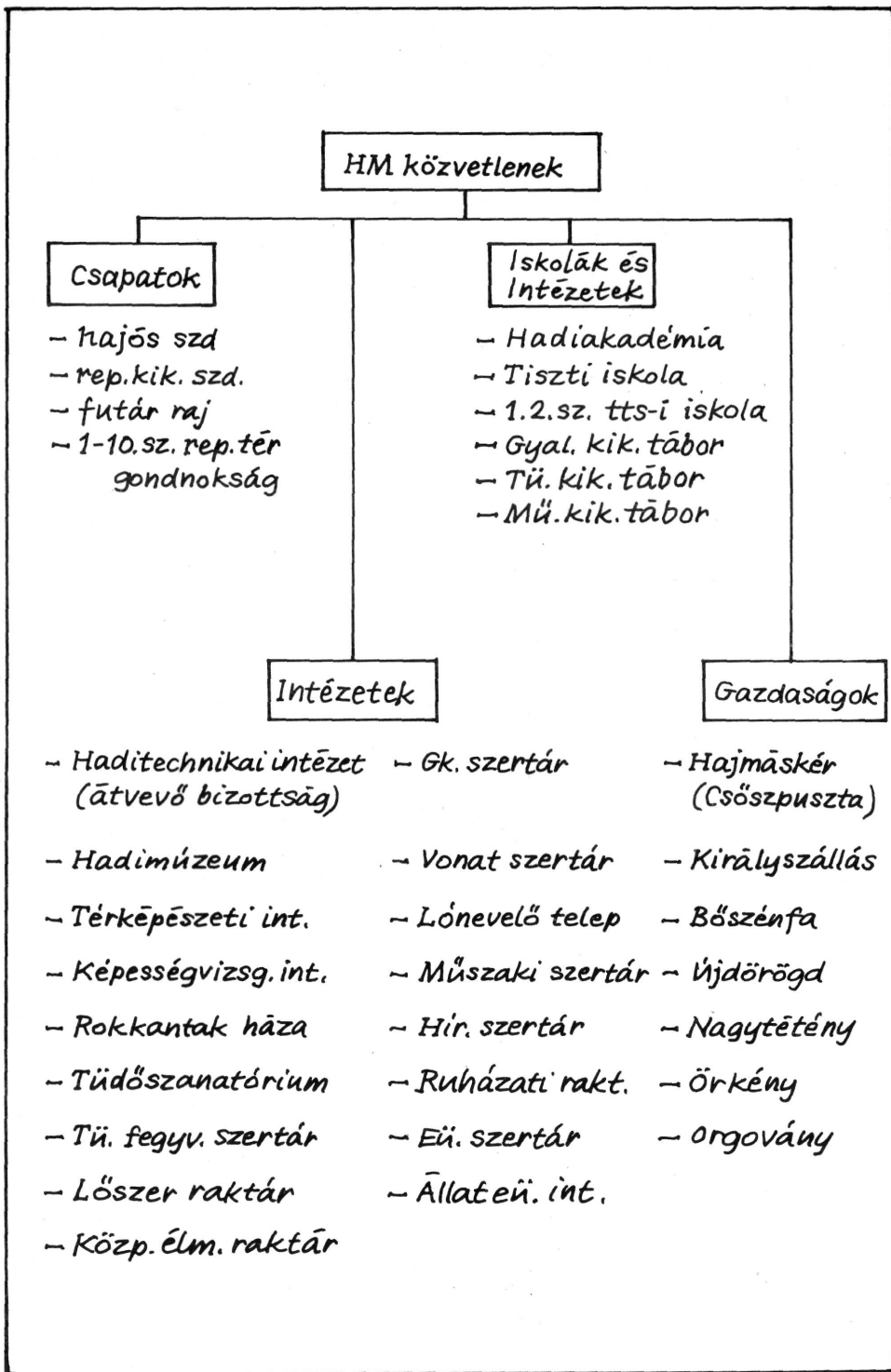

kás szakaszokat századokká bővítették, valamint kivonták fennhatóságuk alól mind a híradó, mind a műszaki századokat. A híradó századokból — a 6. ho. alárendeltségében — felállították az 1. híradó zászlóaljot. A műszaki századokat szintén zászlóaljjá vonták össze és — a felosztatott Műszaki Vezetési Törzs helyett — a Műszaki Kiképző Tábor parancsnokság alá rendelték. Az ismertetett átszervezések mellett új alegységek, intézetek felállítására is sor került. Létrehozták — a HM közvetlen alakulataként — az 1. önálló repülő századot, a tíz repülőtéri gondnokságot, valamint az 1. önálló rádiófelderítő századot. A hivatásos állomány képzése céljából megkezdte működését a Hadiakadémia, a Kossuth Akadémia, a Hadbiztosági Akadémia, valamint a Nevelőtiszti tanfolyam. Az intézetek, szertárak száma a következőkkel bővült: Katonai Műszaki Intézet, Katonai Átvételi Intézet, Képességvizsgáló Intézet, Egészségügyi- és Híradó szertár, Tüdőszanatórium. A kerületi parancsnokságoknál őrszázadokat rendszeresítettek, (az első kerületnél őrszászlóaljot), valamint 38-ról 24-re csökkentették a kiegészítő parancsnokságok számát.

A hadseregszervezés részleteiről a SZEB angol és amerikai katonai misszió — a békeszerződésben biztosított joguknál fogva¹⁸ — tájékoztatást kértek. Edgcumbe angol altábornagy az 1. és 6. hadosztály létszám- és fegyverzeti viszonyai felől érdeklődött, Weems amerikai dandártábornok pedig a Honvédelmi Minisztérium 1947—1948. évi költségvetéséről, a honvédség mozgósítási és kiképzési terveiről tudakozódott. Az előterjesztéseket 1947. július 16-án és 30-án küldték el Szviridov altábornagynak, a SZEB elnökhelyettesének, melyeket Kondratov vezérőrnagy, a SZEB Katonai osztályának vezetője augusztus 16-án továbbított Dinnyés Lajos honvédelmi miniszternek. A miniszter a kéréseket augusztus 18-án juttatta el Sólyom László vezérőrnagynak, a katonai csoportfőnöknek. A csoportfőnök a kidolgozott választervezet elküldését 1947. szeptember 15-ig, a békeszerződés hatálybalépéséig késleltette, az információk összegyűjtésének és azok lefordításának időigényességére hivatkozva. Figyelembe véve a HM Közjogi osztályának véleményét — miszerint a SZEB-nek nincs jogutódja — a kért adatokat az említett határidő után sem továbbította.¹⁹ Az elutasításban már minden bizonnyal szerepet játszott az egyre feszültebbé váló nemzetközi politikai légkör is.

A hadseregfejlesztés kérdése 1947 szeptemberéig Magyarországon nem volt központi politikai kérdés. Ennek alapvető politikai oka az volt, mint már említettük, hogy a hatalom megszerzéséért folytatott küzdelemben egyik párt sem számolt az alacsony létszámú honvédség felhasználásával, ezért annak kiépítését, fejlesztését a hatalom kivívásáig nem tartotta fontosnak. 1947 tavaszától a nagyhatalmak ellentétei egyre nyíltabbá váltak, a nemzetközi kapcsolatok megromlása és feszültebbé válása azonban csak 1947 őszétől következett be. Így a hadseregfejlesztés előtérbe kerülését a nemzetközi helyzet sem indokolta a vizsgált időszakban. A politikai okok mellett Magyarország gazdasági helyzete is fontos szerepet játszott abban, hogy a hadseregfejlesztés ügye háttérbe szorult. Az ország gazdasági állapota olyan volt, hogy egy kis létszámú honvédség ellátását, felszerelését is alig tudta biztosítani.

18 A magyar békeszerződés záró rendelkezései előírták a magyar kormány számára, hogy a szerződés életbelépését követő 18 hónapban minden tájékoztatást kötelesek megadni a három nagyhatalom budapesti diplomáciai képviselőinek a cikkelyek végrehajtásáról. *Halmosy*: i. m. 81. o.

19 HL HM 1947. eln. 20. 738.

A HONVÉDSÉG 1947-1948. évi hadrendje (4. sz. melléklet)

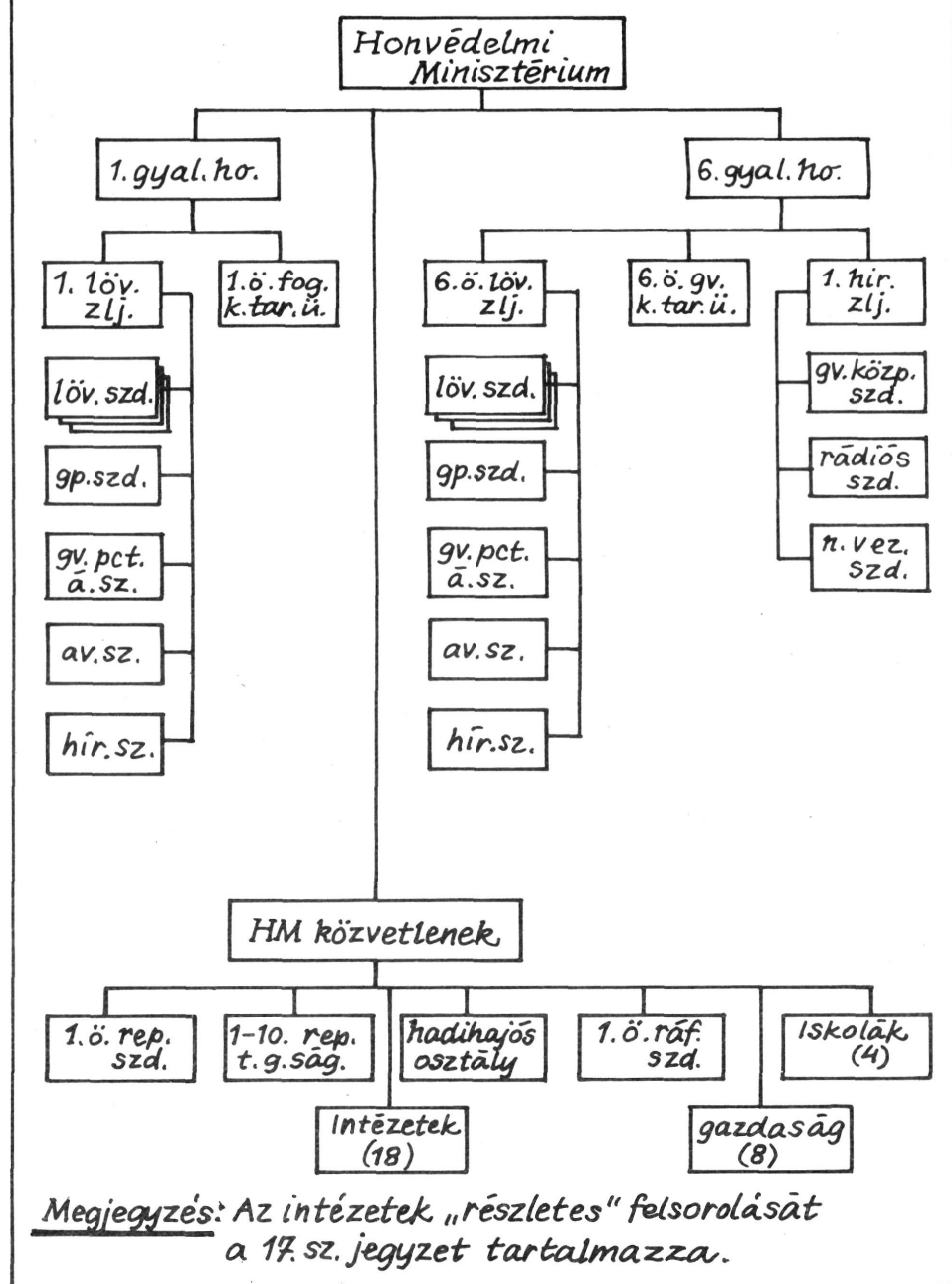

Megjegyzés: Az intézetek „részletes” felsorolását a 17. sz. jegyzet tartalmazza.

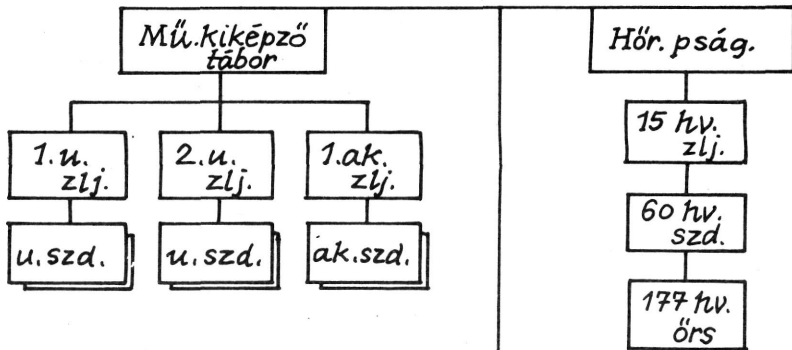

Kerületi parancsnokságok

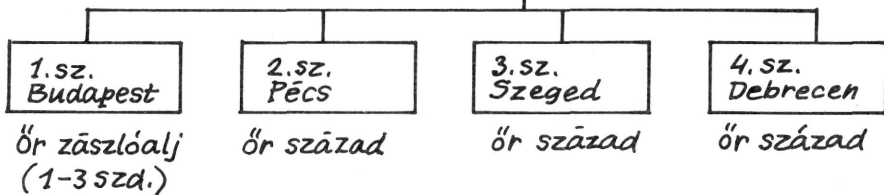

1-3.sz.Kieg. pság.

4-12.sz.Kieg. pság.

13-18.sz Kieg. pság.

19-24.sz. Kieg. pság.

Kieg.kirendelts. (1/1. és 3/1. sz.)

Élm. központ

Élm. raktár

Élm. raktár

Élm. raktár

—

Élm. fiökr. (2/1. és 2/2.)

—

Élm. fiökr. (4/1. sz.)

—

Kórház(2)
- Pécs
- Szombathely

Kórház

Kórház

—

—

—

Gyengélkedő ház.

A hadseregfejlesztés megítélése azonban 1947 szeptemberétől, a bel- és külpolitikai viszonyok átalakulása következtében, megváltozott. Az 1947. augusztus 31-i választásokkal és a második Dinnyés-kormány megalakulásával (szeptember 24.) lényegében eldőlt a politikai hatalom kérdése Magyarországon. A Kominform alakuló ülésén kialakított új politikai stratégia a kommunista pártok fontos feladatákként jelölte meg a népi demokratikus államok hadseregeinek fejlesztését. Ennek jegyében Lengyelországban pl. 1948 elejétől egy esetleges német támadás elhárítására összpontosítva indult meg a hadsereg átszervezése és modernizálása.²⁰ Romániában a békeszerződésben megállapított 138 000 fős haderő felállítására és fejlesztésére a költségvetés 20 százalékát fordították.²¹

A hadseregfejlesztés előtérbe kerülését jelezte az 1947 december elején elkészített „Vezérkari-munkaterv” megjelenése, valamint a kommunista párt fokozódó aktivitása a hadsereggel kapcsolatos ügyekben. A honvédség felügyelője által — december 2-án — kiadott utasítás először intézkedett mindenre kiterjedő részletességgel a hadsereg megszervezéséről, ellátásáról, a kiképzési elvek kialakításáról.²² A hadsereg kommunista és nem kommunista vezetői egyaránt úgy vélték,²³ hogy a független, demokratikus Magyarország számára olyan „védő-hadsereget” kell létrehozni, amely képes megvédeni az ország függetlenségét és társadalmi rendszerét. A nemzetközi helyzet értékeléséből azt a következtetést vonták le, hogy közvetlen világháborús fenyegetettség nincs, de Magyarország belpolitikai helyzete megköveteli egy modern hadsereg mielőbbi létrehozását. A hadsereg irányításával kapcsolatban elfogadták a politikai vezetés primátusát, de megfogalmazták azt az igényüket, hogy a hadsereg ügyeinek intézésében a katonai vezetés önálló legyen. Úgy vélték a honvédség vezetői, hogy tartozzanak felelősséggel a politikai vezetésnek, de tevékenységüket ne közvetlenül annak alárendelve végezzék.

A békeszerződésben engedélyezett létszám elérését — az egységes szellemű és magasan képzett tisztikar kialakítása után — tíz év alatt gondolták megvalósíthatónak. A kül- és belpolitikai viszonyok esetleges megváltozása során felépülő gyorsított hadseregfejlesztést — minimálisan — három év alatt vélték teljesíthetőnek.

A MKP hadsereggel kapcsolatos álláspontjának megváltozására azután került sor, hogy a Kominform üléséről visszaérkező Farkas Mihály és Révai József a Politikai Bizottsághoz benyújtott memorandumban — többek között — a hadseregfejlesztéssel kapcsolatos addigi nézetek felülvizsgálatát javasolták.²⁴ A MKP Politikai Bizottsága 1947. december 11-i ülésén a hadseregfejlesztés

²⁰ Ignácy Blum: A lengyel hadsereg az 1945–48-as években. *Hadtörténelmi Közlemények*, 1964. 1. sz. 5–37. o.

²¹ HL HM 1947. eln. 11 966.

²² HL HM 1947. eln. 28 095.

²³ A honvédség vezető beosztásainak túlnyomó többségét ekkor már a kommunista párt tagjai töltötték be. A feltehetően konspiratív módon működő — 1946 tavaszán létrehozott — Katonai Bizottság keretében a hadsereg kizárólagos kommunista irányítását igyekeztek megvalósítani, Farkas Mihály elnöklétével. A hadseregfejlesztés kérdésében megfogalmazott elvek közül csak azokat támogatták, amelyek nem akadályozták törekvéseiket. A munkaterv célkitűzéseivel — valószínűleg — egyetértettek, ezért fogadták el hallgatólagosan annak politikai kitételeit. Ezen időszakban a Katonai Bizottság kommunista táborknai a következők voltak: Pálffy György altábornagy, a Határőrség főparancsnoka és a Katonapolitikai Csoportfőnökség vezetője; Sólyom László vezérőrnagy, katonai csoportfőnök, Ily Gusztáv vezérőrnagy, kiképzési csoportfőnök, Beleznay István vezérőrnagy, anyagi csoportfőnök.

²⁴ Szabó Bálint: Népi demokrácia és forradalomelmélet. 1935–1949. Budapest, 1970. 220–221. o.

kidolgozására és irányítására bizottságot hozott létre,²⁵ melynek tagjai Rákosi Mátyás, Gerő Ernő, Farkas Mihály, Rajk László és Pálffy György altábornagy voltak.

A Pálffy altábornagy által kidolgozott fejlesztési terv — alapul véve az eddigi elképzeléseket — az ország teherbíró képességét figyelembe véve négy év alatt (1948. október 1 — 1952. október 1.) kívánta az engedélyezett békehaderőt felállítani. A haderőhöz minimálisan szükséges 5400 fő tiszti és 7000 fő tiszthelyettesi létszámot ennyi idő alatt vélte elérhetőnek. 1948 tavaszán 5000 fő önként jelentkező újonc bevonultatását tervezte, s közülük kívánta a legmegfelelőbbeket kiválasztani és októberben tiszthelyettesi, illetve tiszti iskolára küldeni. A hadseregfejlesztési terv legközelebbi céljául a 30 000 fős katonai létszám elérését, valamint a kiképző keretek felállítását tűzte ki. A fejlesztés második évében került volna sor a 45 000 fős katonai létszám kialakítására és a négy hadtestparancsnokság megszervezésére. Az irányító szervek, csapatok, intézetek fokozatos bővítése, létszámuk emelése az utolsó két év legfontosabb feladata volt. A fejlesztés befejezését követően a 70 000 fős honvédségnek a következő hadrendet kellett elérnie: a szárazföldi csapatok állományában négy hadtest, nyolc dandár, összesen 41 840 fő. Egy hadtest állományában (10 460 fő) egy gépkocsizó, három lövész-, két harckocsizó zászlóalj, két könnyű tarackos, két ágyús, két rohamtűzer, két légvédelmi gépágyús osztály. A hadtestközvetlenekeket egy felderítő, egy harckocsizó, egy lovaszászlóalj, két könnyű tarackos, egy rohamtűzer, egy ágyús, egy légvédelmi gépágyús osztály, egy műszaki, egy híradó, egy szállító zászlóalj és egy tüzérségi mérőszázad alkotta volna. A határőrség tizenhat zászlóaljból és 10 000 főből, a légi erők egy dandárból (repülő, szakkiképző, gyakorló, ejtőernyős zászlóalj) és 5000 főből szerveződött. A folyami erők két zászlóaljból és 900 főből álltak volna. A harcoló egységek támogatására a Honvédelmi Minisztérium közvetlen alárendeltségében három nehéz ágyús, három légvédelmi ágyús osztály, egy hidépítő, egy vasútépítő, egy rádiófelderítő zászlóalj, valamint egy híradó és egy hadtáp ezred felállítását tervezték.

A honvédség szervezetében ezen kívül két tanzászlóaljat, nyolc kiképző tábort, iskolákat, tanfolyamokat, raktárakat, szertárakat és intézeteket kívántak felállítani.²⁶

A Politikai Bizottság a kidolgozott hadseregfejlesztési javaslatot az 1948. január 29-i ülésén fogadta el.²⁷

A honvédség fejlesztési tervének kimunkálását, illetve a hadseregfejlesztés gyorsítását — a szovjet vezetők mellett — a jugoszláv vezetők is szorgalmazták a magyar—jugoszláv együttműködési szerződés megkötésekor tartott tárgyalásokon.²⁸ 1947. december 8-án a jugoszláv katonai küldöttség vezetője, Losic katonai attasé jelenlétében, tájékoztató jellegű megbeszéléseket folytatott Kuthy László altábornaggyal, a honvédség felügyelőjével. Az altábornagy kíséretében

²⁵ Mucs Sándor: Politika és hadsereg Magyarországon 1944—1948. i. m. 54. o.

²⁶ HL Honv. fe. ir. 4. cs. 8. sz. melléklet 100—101. o.

²⁷ Mucs: i. m. 54. o.

²⁸ J. B. Titó államelnök vezetésével kormányküldöttség tartózkodott Budapesten a magyar—jugoszláv barátsági, együttműködési és kölcsönös segítségnyújtási egyezmény aláírása céljából 1947. december 6. és 8. között. A húsz évre szóló szerződés a két ország szoros együttműködéséről, biztonságuk és függetlenségük megvédéséről, gazdasági, kulturális és egyéb kapcsolataik megszilárdításáról intézkedett. *Honvéd*, 1947. december, 107. o.

volt Solyom László vezérőrnagy, katonai csoportfőnök és Földy Lajos vezérkari ezredes, a katonapolitikai csoportfőnök helyettese. Az értekezleten a magyar katonai vezetők tájékoztatást adtak a honvédség helyzetéről, létszámáról és felszereléséről. A jugoszláv delegáció tagjai az elmondottakat tudomásul véve azt hangsúlyozták, hogy „... mindkét nép érdeke a két hadsereg mielőbbi kifejlesztése. Csehszlovákia, Magyarország és Jugoszlávia a népi demokráciák első vonalában állnak és népeiket közösen kell megvédeniök, ezért szükséges, hogy hadseregeik már felépítésükben is egymással szorosan összhangban álljanak.” Ezt követően javasolták a honvédség fejlesztési tervének gyors kidolgozását, a magyar kormány elé terjesztését, majd a további katonai tárgyalások felvételét.²⁹

A közvélemény, a honvédség fejlesztésének előterébe kerüléséről a politikai vezetők nyilatkozataiból értesült. Rákosi Mátyás az 1948. január 10-i „Tied az ország; magadnak építed” című beszédében egy erős, demokratikus honvédség szükségességéről beszélt: „... Mi tudjuk, hogy az erős demokráciának, az erős népi demokráciának csak használ, ha erős, öntudatos, demokratikus hadserege is van... A magyar kommunista... legyen tudatában a hadsereg jelentőségének és gondoskodjon arról, hogy oda a munkások, a parasztok legöntudatosabb, legfegyelmesebb, legegészségesebb és legfejldőképesebb fiai kerüljenek be...”³⁰ Révai József a magyar—jugoszláv szerződés 1948. január 14-i parlamenti vitája során az 1948-as év egyik fontos feladatáknak jelölte meg a demokratikus honvédség kiépítését.³¹

A kormánydelegáció 1948 februári moszkvai útja során a honvédség fejlesztéséről és a Szovjetunió által nyújtandó segítségről folytatott megbeszéléseket a magyar—szovjet barátsági, együttműködési és kölcsönös segítségnyújtási egyezmény aláírása után Rákosi Mátyás miniszterelnökhelyettes, Veres Péter honvédelmi miniszter, Pálffy György altábornagy, a honvédség felügyelője,³² valamint Vaszilevszkij marsall, szovjet vezérkari főnök. A marsall és a tanácskozáson jelenlevő munkatársai már korábban tájékoztatást kaptak a honvédség négy éves fejlesztési tervéről, így maga a fejlesztési terv nem került megvitatásra. Megvitatták azonban az első fejlesztési év fegyverzeti és felszerelési szükségleteit, a honvédtisztek szovjet katonai akadémiákra való vezénylésének, a gyártási szabadalmak átengedésének, valamint a szovjet szaktanácsadók bevonásának kérdését. Az értekezleten elvi megállapodás született több kérdésben, így pl. azzal kapcsolatban is, hogy a fegyverzet és felszerelés átadásának pénzügyi, szállítási módjairól egy újabb szakbizottsági értekezleten döntenek majd. Ennek helyét, idejét, valamint a bizottság összetételét Zujev vezérőrnagy, az új budapesti katonai attasé és az illetékes magyar katonai vezetők fogják pontosítani. A Szovjetunió katonai akadémiáira ezred- és zászlóaljparancsnoki kiképzésre 46 honvédtisztet irányítanak, 18 hallgatót pedig tisztiiskolára vezényelnek. A magyar fél a szovjet szabadalmak átengedése fejében kötelezettséget vállalt arra, hogy azokat tovább nem adja és a megengedett mennyiségben felül nem gyárt több hadianyagot. A hadseregfejlesztés segítésére, a fegyvernemek kiépítésére nyolc katonai szaktanácsadó érkezik majd Magyarországra,

²⁹ HL Honv. fe. ir. 5. cs. 210—211. o.

³⁰ Rákosi Mátyás: Honvédelem és hazafiság. Budapest, 1952. 9—10. o.

³¹ Honvéd, 1948. január, 76. o.

³² Pálffy György altábornagyot 1948. február 13-án nevezték ki ideiglenes jellel a honvédség felügyelőjévé. HL Honv. fe. ir. 15. cs. 18. o.

akik a katonai attasé törzsébe fognak tartozni.³³ 1948. május 11-én Zujev vezérőrnagy felkereste Veres Péter honvédelmi minisztert és közölte vele a szovjet kormány döntését a februári megállapodásokat illetően. A Szovjetunió a magyar honvédség számára 9 500 000 dollár (110 039 060 forint) értékben volt hajlandó fegyverzetet és haditechnikai anyagot szállítani. Ezen kívül a honvédség 44 tisztje kezdhetette meg tanulmányait a szovjet akadémiákon. A katonai attasé egyidejűleg átnyújtotta a szovjet—magyar hadianyagszállításokról szóló tervezetet is. A két kormány közötti hadianyagszállítási egyezmény megkötésére 1948. július 2-án került sor Moszkvában. A magyar kormány vállalta, hogy az 1948-ban kapott 9,5 millió dolláros hitelt tíz év alatt, 1949. január 1-i kezdettel, áruszállítás keretében visszatéríti.³⁴

1948 tavaszától a hadseregfejlesztés kérdése — az államosítások és a két munkáspárt egységesítésének előkészítése mellett — egyre nagyobb figyelmet kapott.

A honvédség erősítését a szovjet—amerikai viszony megromlása és ebből adódóan a háborús veszély túlértékelése is motiválta. Farkas Mihály, az MKP Politikai Akadémiáján 1948. április 23-án tartott előadásában az Egyesült Államokat már új világháború előkészítésével vádolta: „... vannak imperialista körök és elsősorban Amerikában, melyek tudatosan dolgoznak egy harmadik világháború előkészítésén.”³⁵

A kommunista párt, a hadseregfejlesztés feladatainak végrehajtása, a Politikai Bizottság és a honvédség közötti összeköttetés biztosítása, valamint a pártmunka irányítása érdekében átszervezte az 1946 tavaszától működő Katonai Bizottságot. A Bizottság új alapelveit az 1948. április 5-i ülésen Sólyom László altábornagy, katonai főcsoportfőnök terjesztette elő, leszögezve, hogy a „honvédelmi probléma és a honvédség fejlesztése az országos problémák első vonalába zárkozott fel”. A továbbiakban kifejtette, hogy a négy éves fejlesztési periódus a honvédség minden tagjától rendkívüli erőfeszítéseket követel, ezért szükséges, hogy a „Katonai Bizottságnak, mint a fejlesztést a Politikai Bizottságnak alárendelt közvetlenül irányító szervnek, munkáját az eddigi tapasztalatokon okulva új alapokra helyezzük”. A Katonai Bizottságot a honvédséget érintő kérdésekben tanácsadó, végrehajtó és irányító szervként szervezték újjá. Feladata a Politikai Bizottság határozatainak végrehajtása, „katonai és pártszervezeti vonalon” a Politikai Bizottság tájékoztatása, katonai kérdésekben pedig „kezdeményező javaslatok megtétele” volt.³⁶

A honvédség mennyiségi és minőségi fejlesztése az 1948. április 15-én életbe lépő „Pilis” hadrenddel kezdődött meg.³⁷ (L. az 5. sz. mellékletet, 58. o.) A honvédség helyzetéről és állapotáról a katonai főcsoportfőnök a következőket mondta: „... meg kell állapítani, hogy az ország védelmi felkészültsége jófor-

33 A honvédség felügyelőjének feljegyzése a szovjet hadsereggel folytatott tárgyalásokról. 1948. február 26. HL Honv. fe. ir. 6. cs. 2—5.

34 HL Honv. fe. ir. 3. cs. 17—23. o.

35 Farkas Mihály: A béke arcvonalán. Budapest, 1949. 107—109. o.

36 A Katonai Bizottság elnökeül Sólyom altábornagy Farkas Mihályt, a párt főtitkárát, a bizottság titkárának pedig Pálffy György altábornagyot javasolta. A bizottság tagjai voltak Sólyom László altábornagy, Illy Gusztáv vezérőrnagy, Somogyi Imre vezérőrnagy, Szalvay Mihály vezérőrnagy, Földy Lajos vezérkari ezredes, Révay Kálmán vezérkari ezredes, Jánosy Ferenc alezredes és dr. Elek Tibor alezredes. HL Honv. fe. ir. 1. cs. 47—48. o.

37 Hancs Ernő: A Politikai Főcsoportfőnökség és a politikai tisztí intézmény létrehozásának előzményei a Magyar Néphadseregben. (1948 április—1949 február) *Hadtörténelmi Közlemények*. 1984. 1. sz., 76. o.; HL HM 1948. éln. 10 000.

A honvédség „Pilis”-hadrendje, 1948. IV.15-X.1.

(5. sz. melléklet)

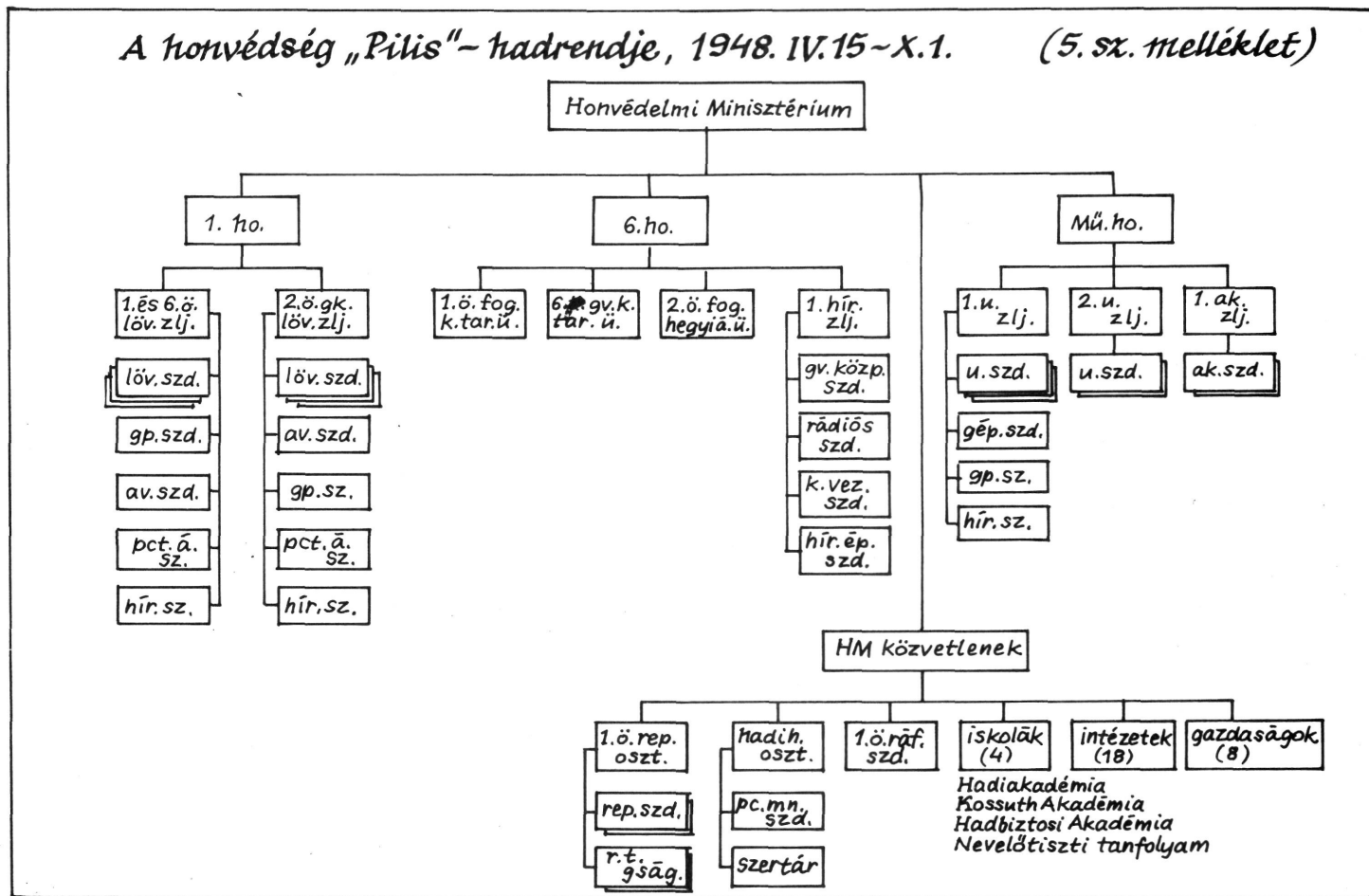

mán a semmivel egyenlő. A honvédség még békefeladatait sem tudja ellátni, nem felel meg a legegyszerűbb háborús követelményeknek sem. Pusztán belső karhatalomnak és fejlesztési magnak tekinthető. Mindamellet a honvédségen belüli helyzetre és a honvédségen kívüli megoldandó honvédelmi feladatokra is meg lehet állapítani, hogy a népi demokrácia jelenlegi fejlődési fokozatában minden alapfeltétele megvan annak, hogy az országot védképes állapotba helyezhessük.”³⁸

A fejlesztés, mint az a szervezési rendelet bevezetőjéből is kiderült, elsősorban a hetvenezer fős békehadrend hivatásos tiszti karának és tiszthelyettesi állományának megteremtését kívánta előmozdítani: a honvédelmi miniszter április 15-re „5000 fő önként jelentkező újoncot szándékozik behívni, hogy ezekből a megfelelőket kiválogatva a honvédség tiszti, tiszthelyettesi karának utánpótlásához megfelelő anyag álljon rendelkezésre. A behívottak mielőtt a Kossuth Akadémiára kerülnének, alap- és tisztesképzésben fognak részesülni, de ahhoz, hogy az ilyen nagy számú újoncot a honvédség fel tudja venni, a kiképzést végző alakulatok átszervezése szükséges.”³⁹ Műndezekeket figyelembe véve a hadsereg három lövésszázalóját az 1. hadosztály, a három tüzerűteget és a híradó zászlóaljat pedig a 6. hadosztály állományában egyesítették. A Műszaki Kiképző Tábor megszüntetésével, két utász- és egy aknavető zászlóalj megszervezésével létrehozták a műszaki hadosztályt. A HM közvetlen alárendeltségébe tartozó légierőt két századból álló osztállyá szervezték. A hadihajós osztály állományában felállításra került egy páncélos motornaszád század és a folyami erők szertára. A határőrség, a kerületi parancsnokságok, iskolák, intézetek szervezete változatlan maradt. A honvédség katonai létszáma az 1947. október 1-i 13 177 főről, 18 394 főre emelkedett, amelyből 2133 tiszt, 2811 tiszthelyettes, 13 450 fő pedig honvéd volt. A „Pilis”-hadrend, a Pálffy altábornagy által kidolgozott fejlesztési terv 1948 őszén történő megindításához ötezer újonc bevonulatásával, valamint a kiképző keretek felállításával járult hozzá.

1948. június 12-én a Magyar Kommunista Párt IV. és a Szociáldemokrata Párt XXXVII. kongresszusa határozatban mondta ki a két munkáspárt egyesülését, és még ugyanezen a napon megkezdődött az egyesült párt, a Magyar Dolgozók Pártja I. kongresszusa. Az MDP a honvédség további erősítése, az új demokratikus tiszti- és tiszthelyettesi kar kialakítása, valamint a demokratikus szellem további erősítése mellett foglalt állást. A hadseregfejlesztés további ütemét és mértékét döntően a „háborús feszültségű” nemzetközi helyzet és a szovjet—jugoszláv ellentétek kiéleződése befolyásolta. Az ország és a honvédség háborúra való felkészítése, a hadsereg modernizálása, valamint a hadiipar kiépítése Farkas Mihály honvédelmi miniszter irányításával kezdődött meg.

1948. szeptember 9-én Farkas Mihálynak, az MDP főtitkár-helyettesének honvédelmi miniszteri kinevezésével nyilvánvalóvá vált, hogy a pártvezetés a honvédelem megszervezését és a hadseregfejlesztést a legfontosabb feladatok egyikének tekinti. A katonapolitikai elvek kialakítására döntő befolyással volt az amerikai kül- és katonapolitika sztálini értelmezése. Sztálin a Németország kettéosztására és a NATO létrehozására irányuló nyugati tárgyalásokat, valamint a berlini válság felszámolására irányuló szovjet javaslatok ismételt eluta-

³⁸ Solyom László altábornagy beszámolója a Katonai Bizottság 1948. április 19-i ülésén az ország védelmi helyzetéről. HL Honv. fe. ir. 1. cs. 78. o.

³⁹ HL HM 1948. 10 000.

sítását egy új világháború előkészítéseként értelmezte. A magyar politikai és katonai vezetés, elfogadva a nemzetközi helyzet sztálini megítélését, a hadseregfejlesztés legfőbb indokának a harmadik világháború amerikai előkészítését tartotta. A miniszter hivatalba lépésekor — szeptember 10-én — megtartott bemutatkozó beszédében a magyar népi demokrácia katonai megerősítéséről és az éberség fokozásáról beszélt: „Ebből a háború után kialakult helyzetből nekünk magyaroknak is le kell vonnunk a tanulságot. Nemcsak gazdaságilag, politikailag, hanem katonailag is erősíteniünk kell a magyar népi demokráciát... ki kell építeni az új demokratikus népi magyar hadsereget. Ezen a téren elindult már a munka, de a feladat elvégzésének még csak az elején vagyunk. Munkánk eredményeként olyan hadsereget kell megszerveznünk, amely méltó fegyvertársaként jelentkezhet szövetségeseink oldalán... Ne feledjük el, hogy a magyar szabadság ellenségei mindent elkövetnek, hogy sorainkba befurakodjanak, hogy munkánkról, terveinkről tudomást szerezzenek. Ezért különös éberségre van szükségünk.”⁴⁰ Farkas Mihály, még ugyanezen a napon, ismertette a párt új katonapolitikai irányelveit a Katonai Bizottság tagjai előtt is. Kifejtette, hogy „eddig a Honvédelmi Minisztériumnak nem volt gazdája, a Katonai Bizottság tulajdonképpen a minisztert helyettesítette. Ennek a gazdátlan állapotnak káros következményei vannak. A vezető katonai elvtársak külön-külön akartak gazdák lenni és így ellentétek keletkeztek közöttük. Tisztában kell lenni azzal, hogy mindenki a munkásosztály, illetve annak élcsapata, a Párt csinált vezetőt és mindenki csak addig marad vezető, ameddig a munkásosztály érdekében dolgozik, ameddig a Párt utasításait teljesíti. Az elvtársaknak szerényen és az eddigiéknél sokkal pártszerűbben kell dolgozniuk, ha megbecsülést akarnak szerezni maguknak. A Katonai Bizottságon belül megbonthatatlan, pártszerű egységnek kell lenni. Aki ez ellen vét, az a Párt és a munkásosztály ellen vét.”⁴¹ Farkas Mihály e szokatlan, az addigiaktól eltérő hangvételű beszédének határozott célja volt, nevezetesen az, hogy a Katonai Bizottság tagjait figyelmeztesse a feltétlen engedelmesség betartására, mind a párttal, mind a miniszterrel szemben. Ezután bejelentette, hogy a Titkárság határozata értelmében, a Belügyi és a Katonai Bizottság egyesülésével, megalakult az Államvédelmi Bizottság, Rákosi Mátyás elnökletével. A Katonai Bizottság az Államvédelmi Bizottság albizottsága lett, s katonai szakkérdésekben terjesztett elő javaslatokat. Az albizottság munkatervének kidolgozására külön bizottságot állítottak fel, Pálffy, Sólyom, Illy altábornagyok, valamint Somogyi vezérőrnagy részvételével. A bizottság elképzeléseit Pálffy altábornagy a Katonai Albizottság 1948. november 2-i ülésén ismertette. Legfontosabb feladatuknak a párt-szervezetek és a pártmunka, valamint a hadiipar és a honvédelem kérdéseinek kidolgozását tartotta.⁴²

A pártvezetés a hadseregfejlesztés gyorsításával ütőképes honvédség felállítására törekedett. Fontos feladatként határozták meg a szövetségi szerződésekben vállalt kötelezettségek teljesítését is. E célok elérése érdekében a párt a honvédséget az eddigiéknél nagyobb támogatásban kívánta részesíteni. Ezt a döntést Rákosi Mátyás 1948. november 3-án az V. országos katonai konferenciához intézett üzenetében jelentette be: „... A magyar demokrácia rég esedékes tartozását rója le, amikor figyelmét a honvédség felerősítésére for-

40 Farkas Mihály: i. m. 324—325. o.

41 HL Honv. fe. ir. 1. cs. 208. o.

42 Uo.

dítja. . . A Magyar Dolgozók Pártja mindent megtesz azért, hogy a honvédség . . . gyorsan felnyomuljon a szomszéd népi demokráciák hadseregeinek színvonalára. Ezért . . . minden lehető támogatást meg fogunk adni emberben és anyagban az új hadseregnek. . . Biztosíthatom a magyar demokratikus honvédséget, hogy Pártunk szervezetei és tagjai mindenben segítségükre lesznek, s gondosan őrködünk azon, hogy a magyar demokrácia fegyveres ereje egészségesen, gyorsan fejlődjék. . .”⁴³

Az MDP V. országos katonai konferenciáján, 1948. november 13—14-én Farkas Mihály honvédelmi miniszter a hadseregfejlesztés addigi eredményeiről és hibáiról, a soron következő feladatokról, valamint a nemzetközi politikai helyzetről tartott beszámolót. Értékelése szerint a nemzetközi politikára a „szocialista békefront erőinek elöretörése és az imperializmus erőinek gyengülése és vereségei nyomják rá a bélyeget”. A NATO megszervezését a harmadik világháború közvetlen előzményeként értelmezte, ezért, mint mondotta, „nekünk is résen kell lennünk és fel kell készülnünk a béke, függetlenségünk, szabadságunk védelmére. . . Az imperialisták, akik fasiszta módszerekkel dolgozva készítik elő a harmadik világháborút. . . azt hiszik, hogy mert nekik atombombájuk van, ezért legyőzhetetlenek. Lebecsülik a Szovjetunió óriási gazdasági és katonai hatalmát, s azt, hogy a Szovjetunió is rendelkezik a legmodernebb harci eszközökkel. . .”⁴⁴ A miniszter a továbbiakban méltatta a hadseregfejlesztés addigi eredményeit, a Kossuth Akadémián megkezdődött tisztképzést és az új fegyverekkel történő kiképzés megindítását, majd megállapította, hogy mindezen eredmények ellenére a honvédség demokratikus jellege elmaradt az ország politikai és gazdasági fejlődése mögött. Véleménye szerint fokozottabb figyelmet kell fordítani a hadsereg harcos szellemének kialakítására is, amelynek a szeretetre, a hűségre és a gyűlöletre kell épülnie. A szeretetnek és a hűségnek a Szovjetunió, Sztálin, a párt és Rákosi Máttyás iránt, a gyűlöletnek pedig az imperialisták irányában kell fejlődnie: „Meg kell gyűlöltetni a hadsereg minden tagjával az imperialistákat, akik annyi szenvedés árán visszanyert szabadságunkra, függetlenségünkre akarnak törni. . . Ahhoz, hogy visszaállítsuk hadseregünkben a szükséges harcos szellemet, ahhoz feltétlenül szükséges, hogy katonáinkban erősítsük a megrendíthetetlen bizonyosságot, hogy ha akarattunkon kívül háborúra kerülne sor, úgy a győzelem az imperialistaellenes táboré. Természetesen azt is tanítanunk kell, hogy a győzelem nem automatikusan jön, azért keményen meg kell dolgozni, azért keményen küzdeni kell. Erre azért is szükség van, mert a mi hadseregünk egy részénél, különösen a régi tisztek között, de az újak között is, az az alaptalan nézet van elterjedve, hogy ha háborúra kerül sor, úgy mi, azaz az imperialistaellenes tábor, gyengébbek vagyunk és ezért elbukunk. Egyes tisztek vakon hisznek az amerikai atomstratégia biztos villámgyőzelmében. . . Nekünk nap mint nap szembe kell szállni ezzel a nézettel, amellyel egyesek meg akarják fertőzni honvédségünket és a rideg tények alapján be kell bizonyítanunk, hogy nemcsak az igazság, hanem az erő is a mi oldalunkon van.”⁴⁵ A honvédség legsürgősebb feladataként a korszerű kiképzés megindítását, az új — politikailag megbízható, a katonai követelményeknek megfelelő — tisztkar kialakítását, a vezérkar megszervezését, valamint a hírszerzés és elhárítás kiépítését jelölte meg.

⁴³ Rákosi Máttyás: i. m. 12—14. o.

⁴⁴ Farkas Mihály: i. m. 351—357. o.

⁴⁵ Uo. 363. o.

A honvédség új hadrendje, a „Pilis-II” (l. a 6. sz. mellékletet, 63. o.), amely 1948. október 1-én lépett életbe, a katonai létszám 56 százalékos emelésével, az első hadosztály bővítésével, valamint újabb alakulatok és intézetek felállításával növelte a honvédség állományát. A 32 847 fős katonai létszámból, 3200 tiszt, 3700 tiszthelyettes és 25 947 honvéd volt. A honvédség a „Pilis” hadrendhez képest a következő új egységekkel gyarapodott: az Országos Légvédelmi Központtal (alárendeltségében az 1. rádióbemérő üteggel és az 1. gépvontatású légvédelmi tüzérosztállyal), az ejtőernyős századdal, a rádiófelderítő zászlóaljjal, a HM törzsszázaddal, valamint az újonnan szervezett iskolákkal, tanfolyamokkal (a Petőfi Akadémiával, a törzs- és főtiszti, a sporttiszti tanfolyammal és a központi gépkocsizó iskolával).⁴⁶

A hadseregfejlesztés eredményeiről és a honvédség hadrafoghatóságáról a szovjet katonai főtanácsadó az 1948. október 20-i összesített jelentésében számolt be Farkas Mihály honvédelmi miniszternek.⁴⁷ Ebből kiderült, hogy a honvédség felépítése és felszerelése nagyobb hadműveletek folytatására alkalmatlan. Kisebb, önálló harci feladatok végrehajtására, illetve ezek támogatására az első hadosztály állományába tartozó 2. gépkocsizó lövészzászlóalj, valamint a műszaki hadosztály volt képes. A többi alakulat csak mint kiképző keret jöhetett számításba. A honvédség fegyverzete sem volt kielégítő, s a helyzetet csak súlyosbította, hogy a rendelkezésre álló anyag magyar, német és szovjet típusokból tevődött össze. A szovjet főtanácsadó — a helyzet megváltoztatása érdekében — a Magyarországon fellelhető összes fegyver számbavételét és a csapatok egy típusú fegyverzettel való ellátását javasolta. A honvédség vezetői — a jelentés megvitatását követően — „egyetértettek abban, hogy a jelentésben foglalt hibák és hiányosságok megfelelnek a valóságos helyzetnek. Ezen nem változtat az a tény sem, hogy egyik-másik hibának vagy hiányosságnak a káder-, vagy a pénzhiány az oka.”⁴⁸

A hadseregfejlesztés előtt álló feladatok szükségessé tették a honvédség felső vezetésének átszervezését is. A honvédelmi miniszter 1948. november 30-i előterjesztésében a Minisztertanács hozzájárulását kérte Súlyom László altábornagynak a honvéd vezérkari főnöki kinevezéséhez, valamint Pálffy György altábornagynak a honvédség felügyelői tisztségében történő véglegesítéséhez.⁴⁹ (E tisztség betöltésével egyidejűleg a miniszter egyik helyettese is lett.) A honvéd vezérkar főnökének feladatkörébe a honvédség szervezése, háborúra való felkészítése, az országos honvédelem követelményeinek kidolgozása, míg a honvédség felügyelőjébe a hadsereg kiképzésének, fegyelmének ellenőrzésével járó tennivalók tartoztak. A honvédség új vezetési rendszere egyfelől hatékonyabbá tette az irányítást, a kiképzést, másfelől megszüntette a vezetésben addig meglévő kettősséget.

1949 tavaszára, a Rákosi Mátyás, Gerő Ernő, Farkas Mihály alkotta szűkebb pártvezetés meggyőződésévé vált, hogy az Egyesült Államok néhány éven belül háborút indít a Szovjetunió és a népi demokratikus országok ellen.

Ezen álláspont kialakulásában fontos szerepet játszottak Németh Dezső vezérkari ezredesnek, a moszkvai magyar katonai attasénak az 1948 őszi jelen-

46 Új Intézetek: Közegészségügyi Intézet, Folyami, Repülő szertár, Lőszerraktár, Honvédség Háza, Lóidomító telep. HL HM 1948. eln. 33 000.

47 HL 102/05. 154. őrzési egység (ő.e.)

48 HL 120/05. ő. e.

49 A Minisztertanács a kinevezéseket 1948. december 3-án, a Köztársaság Elnöke pedig december 4-én hagyta jóvá. HL HM 1948. eln. 48 120; 48 440.

A honvédség „Pilis II.” hadrendje, 1948. X. 1 – 1949. III. 15. (6. sz. melléklet)

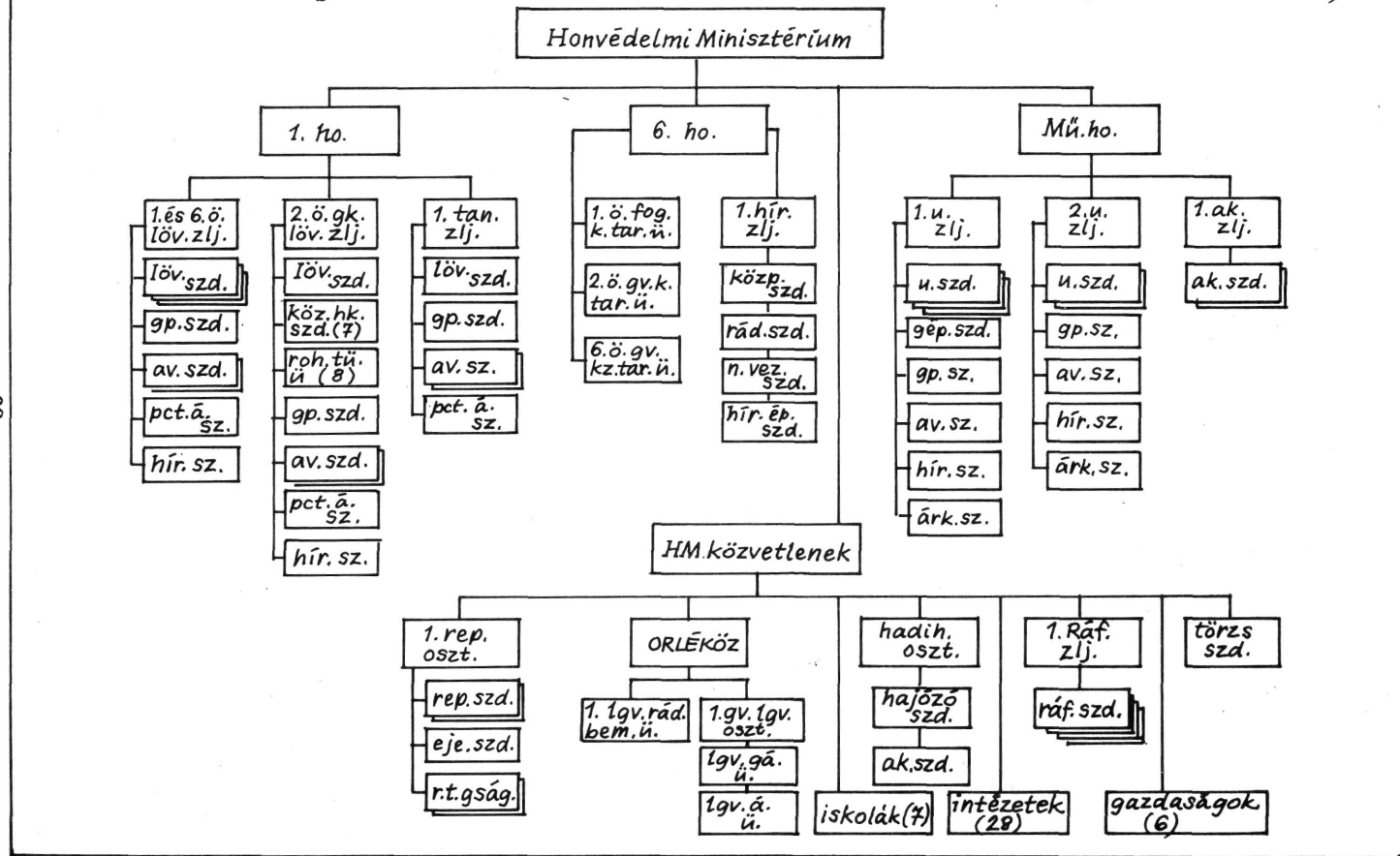

tései is. Németh ezekben a moszkvai vezetés „elvárásait” továbbította a magyar katonai és (ezen keresztül a politikai) vezetésnek. A szovjet pártvezetés 1948 őszétől kezdve számolt a harmadik világháború lehetséges kitérésével. Véleményük szerint a kapitalista rendszer válságának megoldása, valamint a Szovjetunió és a „népi demokratikus” országok sikereinek visszaszorítása az Egyesült Államok részéről csak így valósítható meg. Legfontosabb feladatnak ezért a „béketábor” hadseregeinek fejlesztését tartották, a „demokratikus erők meglévő — óriási — erőfőlényének” további fenntartása céljából.⁵⁰ A megváltozott helyzetmegítélésének megfelelően a magyar hadseregfejlesztés korábban kialakított elképzeléseit is át kellett dolgozni. A magyar vezetés a szovjet kívánásoknak megfelelően a hadseregfejlesztés menetének meggyorsítását, valamint a létszám- és hadrendi keretek felemelését határozta el. Fő feladatként az imperialista támadás elhárításához és a háború győztes megvívásához szükséges katonai potenciál elérését, valamint a hadsereg anyagi-technikai ellátását biztosító hadigazdaság kiépítését állították. A korábbi fejlesztési program ütemét olyan mértékben változtatták meg, hogy annak végrehajtása 1951. október 1-re befejeződjön. Erre az időpontra a honvédség fejlettségének olyan szintet kellett elérnie, hogy képes legyen az ország háborús védelmének ellátására. E célból kilenc lövész-, egy gépkocsizó lövész és egy harckocsizó hadosztály felállítását, valamint a közepesnél valamivel gyengébb központi tüzérség, szerény légierő és az ország légi veszélyeztetettségéhez képest viszonylag gyenge légvédelmi tüzérség megszervezését tervezték. A módosított, gyorsított fejlesztési terveket a szovjet kormánnyal folytatott megbeszéléseken 1950 január végén Sólyom altábornagy, a vezérkar főnöke és Nógrádi altábornagy politikai főcsoportfőnök ismertette.⁵¹ A honvédségnek az átdolgozott tervek alapján történő fejlesztése felvetette az ötéves tervvel kapcsolatos eredeti elképzelések és célkitűzések módosításának szükségességét.

A HM a honvédség ötéves tervének kidolgozásakor két változattal számolt: az első, minimális változat szerint a fejlesztés 1951. október 1-ig tartana, a fentebb ismertetett tervnek megfelelően. A második, maximális változat ezzel szemben azzal számolt, hogy a honvédség állománya 1951. október 1-től kezdve 1954 decemberéig még további három lövész- és egy harckocsizó hadosztállyal növekedne, illetve a tüzérség mintegy 60, a repülőcsapatok száz, a légvédelmi tüzérség pedig 150 százalékkal lépné túl az 1951 végi szintet. Az MDP Hadi-gazdálkodási Bizottsága a fent említett két lehetőséget az 1949. április 23-i ülésén tárgyalta meg. Határozata szerint a honvédség fejlesztésének megvalósításához a minimálisnál nagyobb, de a maximálisnál kisebb tervezetet kell kidolgozni. Egyúttal a hadsereg fejlesztésére fordítható összeget húszmilliárd forintban állapította meg.⁵²

A Tájékoztató Iroda 1949. november 16-i állásfoglalása, amely Jugoszláviát az új háborúra készülő, agresszív imperialista hatalmak körébe sorolta, módosította a magyar katonapolitikát. Rákosi deklarációja szerint ebben az új helyzetben a „... háborús veszély elsősorban Jugoszlávia személyében jelentkezik” és ennek következtében „hadseregünket... még jobban meg kell erősíteni”.⁵³

50 HL MNVK 2. Csoportfőnökség 102/08.509. Németh vk. ezredes 1948. október 15-i jelentése.

51 Előterjesztés a honvédség ötéves tervéről az Allamvédelmi Bizottság részére, 1949. március. HL HM Anyagtervezési Csoportfőnökség 1949. 137. ó.e.

52 Uo.

53 Birta István: A szocialista iparosítási politika néhány kérdése az első ötéves terv időszakában. *Párttörténeti Közlemények*, 1976. 3. sz., 131. o.

Ettől az időtől kezdve a honvédség fő feladata a Jugoszláviából esetleg kiinduló katonai támadás elhárítása, valamint egy sikeres és hatékony (ellen-)támadás megszervezése volt. Az amerikai háborús fenyegetés és ennek elhárítása ebben az időszakban viszonylag háttérbe szorult. A katonapolitikában bekövetkezett változásokat jelezte a jugoszláv határvédelem áttörésére, a hadászati készenléti állások, hídfők kiépítésére vonatkozó hadműveleti tervek kidolgozása is.⁵⁴ A HM a határzónák és az aknamezők kiépítésére 1949 őszén póthitelek formájában 18,2 millió forintot kapott.⁵⁵

A honvédség szervezeti felépítése a kialakított katonapolitikai elveknek megfelelően folyt, célja pedig a hadrafoghatóság mértékének emelésére irányult. A honvédség 1949. március 16-tól szeptember 30-ig érvényben levő „Klapka”-hadrendje⁵⁶ (l. a 7. sz. mellékletet, 66—67. o.) a korábbi hadrendekhez viszonyítva alapvető változásokat mutatott. A honvédség állományába a következő magasabbegységek, alegységek, intézetek, iskolák tartoztak: az 1. lövészhadosztály, az 1. páncélos hadosztály, a hadseregközvetlen alakulatok, a határőr főparancsnokság és alárendelt alakulatai, az iskolák és tanfolyamok, az 1—4. kerületi, az 1—26. kiegészítő parancsnokságok, s az egészségügyi, tudományos, gazdasági intézetek. Az előző, „Pilis-II”-hadrendhez képest a honvédség katonai létszáma 32 847 főről 41 485 főre növekedett, amelyből 5224 fő tisztt, 4615 fő tiszthelyettes, 31 646 fő pedig honvéd volt. A hadosztályok szervezetében megjelentek az ezredek, felváltva az addigi legmagasabb alegységeket, a zászlóaljkat. Az új szervezeti felépítésben a honvédség alkalmassá vált bizonyos korlátozott hadműveleti feladatok végrehajtására. A hadseregfejlesztés — a Pálffy-tervtől eltérve — a szűkebb pártvezetés gyorsított hadseregfejlesztési elképzeléseinek megfelelően alakult. Az eredeti, 1948 elején elfogadott terv, a honvédség első fejlesztési évében (1948. október 1 — 1949. szeptember 30.) négy lövészzászlóalj, négy tüzér-, egy gépvontatású rohamtüzér-, egy légvédelmi tüzérosztály, valamint egy gépkocsizó, egy harcokocsizó, egy lovaszászlóalj felállításával számolt. Ezen kívül még három műszaki, egy aknakutató, két híradó zászlóalj, egy repülő és egy folyamórosztály megszervezését tervezték. Ehhez képest a honvédség hadrendjében 1949. szeptember 30-ig a gyalogságnál két lövész-, két gépkocsizó lövész, egy kiképző lövészzászlóalj, a tüzérségnél két tüzérezred, két tüzér-, egy rohamtüzér-, négy légvédelmi, egy páncéltörő ágyús osztály, a páncélos erőknél pedig egy harcokocsizó ezred és egy kiképző zászlóalj szerepelt. A műszaki és a híradó fegyvernemnél hat-hat zászlóaljat, a légvédelemnél pedig egy ezredet állítottak fel. Jelentős különbség mutatkozott a hadsereg katonai létszámában is: a tervezett harmincezer főről 41 485 főre emelkedett a személyi állomány.

A hadseregfejlesztés üteme az év második felétől tovább fokozódott. Október 1-től életbe lépett a „Petőfi”-hadrend⁵⁷ (l. a 8. sz. mellékletet, 68—69—70—71. o.), amely a honvédség további fejlesztéséhez szükséges alapok megteremtésére, a tüzér- és páncélos alakulatok megerősítésére irányult. Fontos feladatként

54 Király Béla: Honvédségből Néphadsereg. Párizs—New-Brunswick, 1986. 162—172. o.

55 HL HM Anyagtervezési Csoportfőnökség, 1949. é.e., 195. o.

56 Iskolák: Kossuth, Petőfi, Hadbiztosi akadémiák, zászlóalj- és századparancsnoki tanfolyam, Sportoktatói tanfolyam, Központi gépkocsi iskola, Honvéd Kollégium. HL 1949. ein. 8000.

57 Iskolák: Törzstiszti tanfolyam, Petőfi politikai tisztképző intézet, Hadtápiszkola, „Dózsa” gyalogos tisztképző, „Rákóczi” páncélos tisztképző, „Kossuth” tüzér tisztképző, „Bem” légvédelmi tüzér tisztképző, „Kilián” repülő-hajózó tisztképző, „Vasvári” repülő szakkiképző, „Táncsics” műszaki tisztképző, „Zalka” híradó tisztképző iskolák, Sporttanfolyam, Gépkocsizó iskola, Honvéd Kollégium.

A honvédség „Kilapka”-hadrendje, 1949.III.16-IX.30.

(7. sz. melléklet)

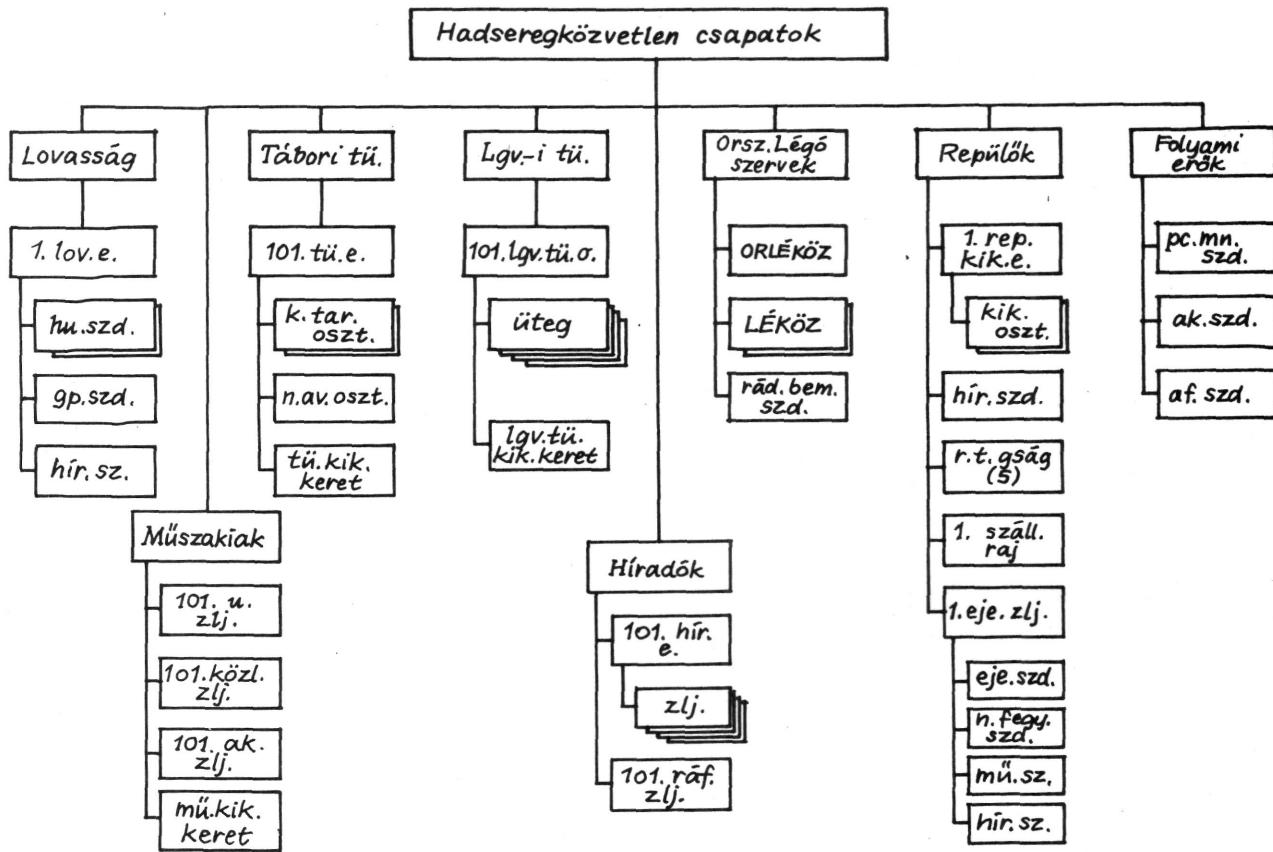

Honvédelmi Minisztérium

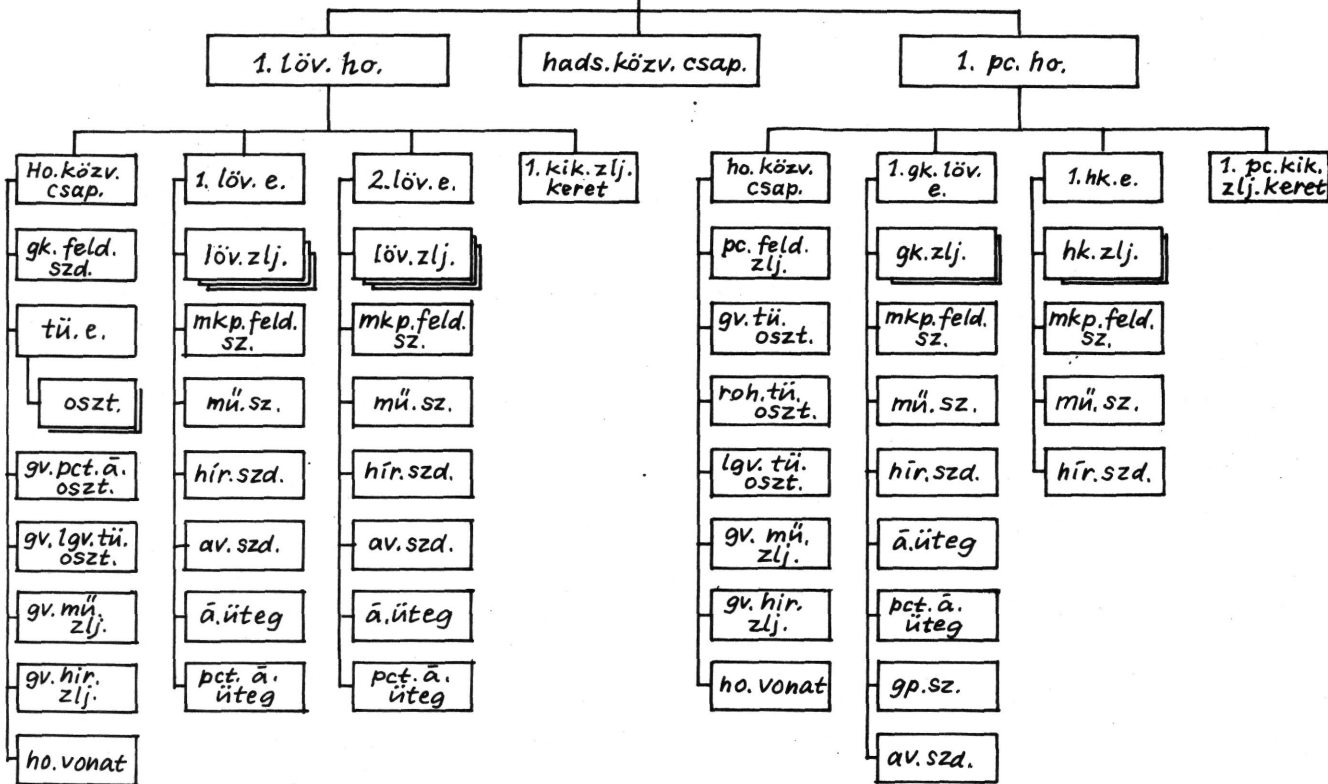

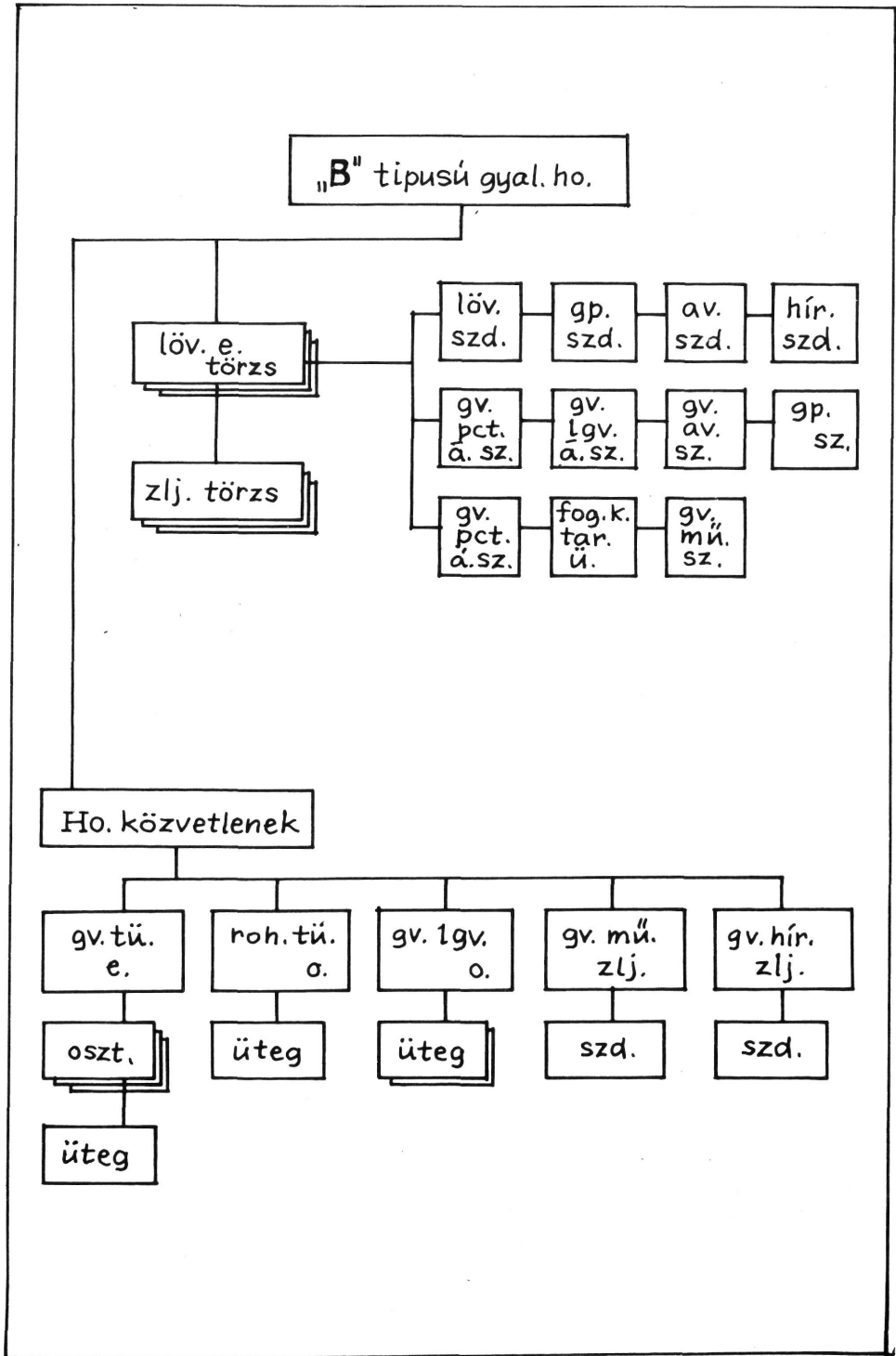

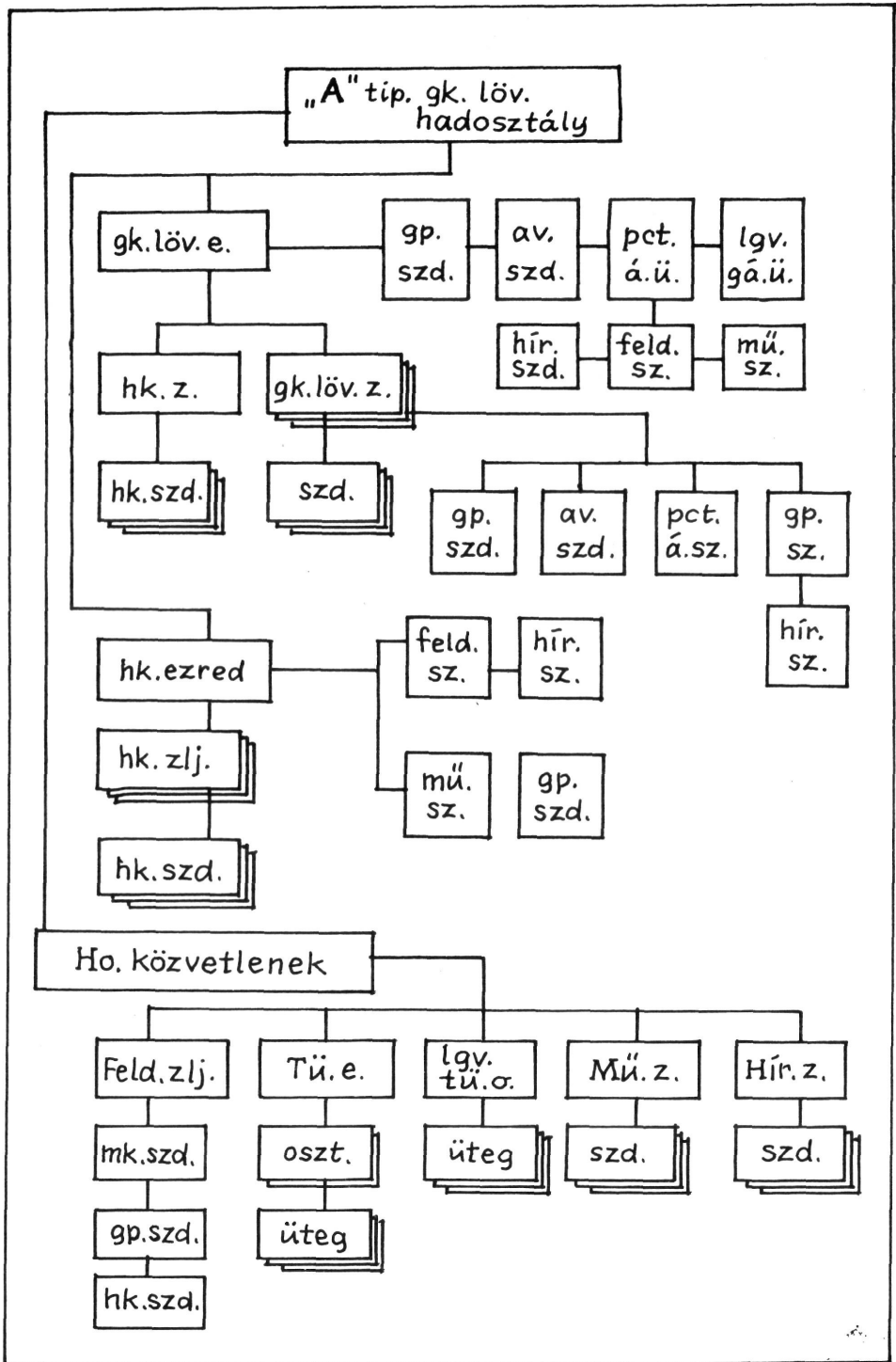

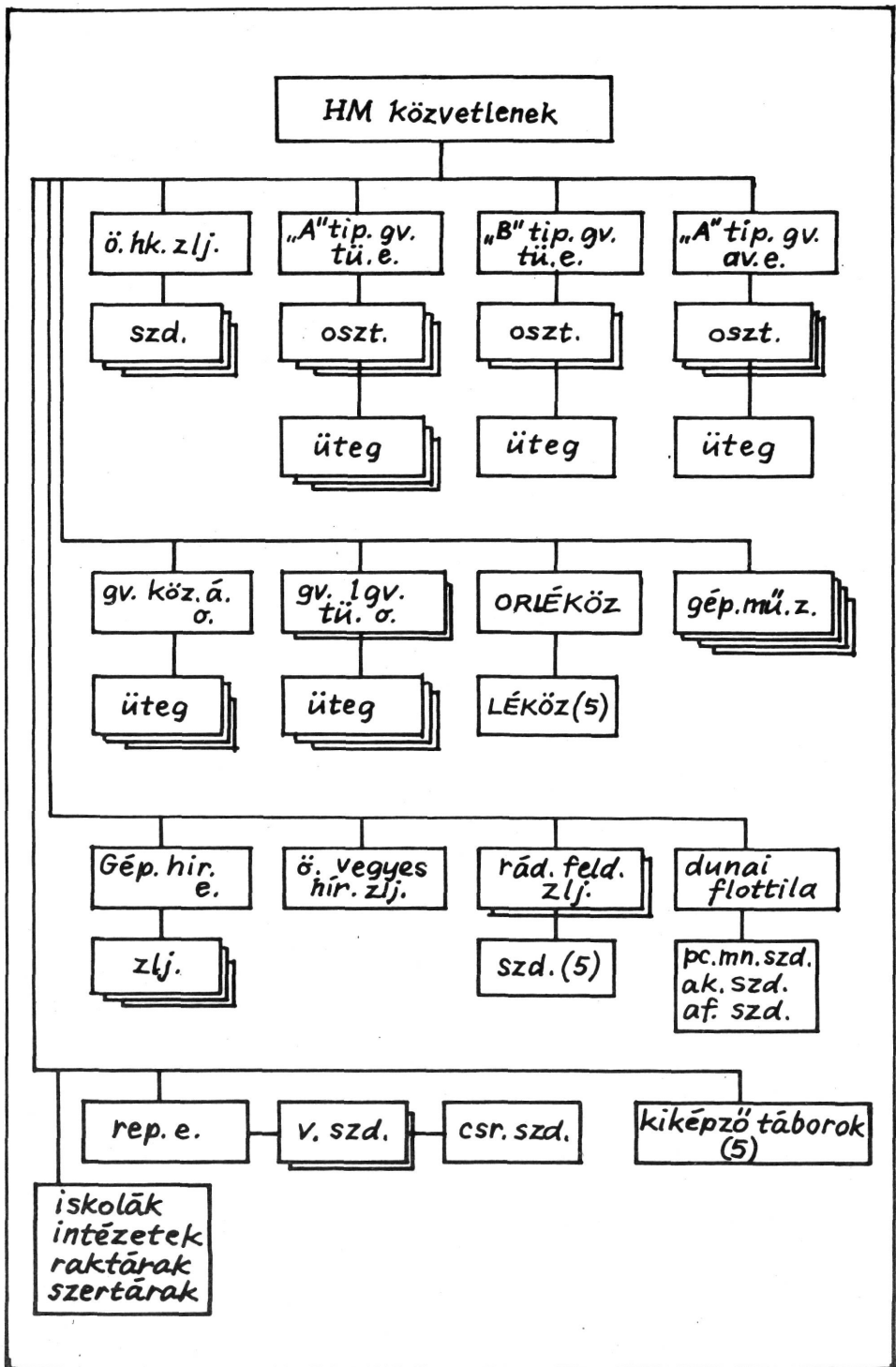

jelölték meg a honvédség politikai egységének szilárdítását, az éberség fokozását, a szovjet elvek és módszerek elsajátítását, valamint a kiképzés színvonalának emelését. Előterbe került a mozgósítási, a karhatalmi és a hadművelési tervek kidolgozása. Az új hadrendben „A” és „B” típusú egységek kerültek felállításra, amelyben az „A” feltöltött, a „B” pedig keretszámú alakulat volt. A hadsereg állományában egy „A” és egy „B” típusú lövészadosztályt, valamint egy „A” típusú gépkocsizó lövészadosztályt állítottak fel.

A gyorsított hadseregfejlesztés eredményeképpen a magyar honvédség 1949 végére az új típusú hadosztályok létrejöttével már alkalmassá vált bizonyos támadó-védelmi hadműveletek folytatására a Szovjetunió vezette katonai szövetségi rendszer keretén belül. A magyar pártvezetés a magyar—jugoszláv ellentétek háborúval fenyegető kiéleződése következtében a honvédség és a hadiipar további gyors fejlesztését határozta el. A következő évek erőltetett ütemű, az ország anyagi lehetőségeit meghaladó hadseregfejlesztése azonban súlyosan megterhelte a népgazdaságot, ami gazdasági, társadalmi és politikai feszültségekhez vezetett. Ez végső soron a honvédelmi képességek gyengüléséhez vezetett, ami megkérdőjelezte az egész fejlesztés célszerűségét és eredményességét.

Imre Okváth

THE BEGINNING OF THE DEVELOPMENT OF THE ARMY IN HUNGARY
1947—1949

Summary

With the ratification of the peace-treaty on the 10th of February 1947 the legal ground of the development of the army was created and the possibility to build a democratic Honvéd Army was given. From September 1947 in connection with the development of the armies of the people's democratic states the decision of the Information Office (Tájékoztató Iroda) was of decisive importance. The plans of the development of the Hungarian Army, elaborated by Lieutenant-General György Pálffy, were assented by the Hungarian Communist Party in January 1948. This work planned to reach the permitted peace-time footing of 70 000 men in four years (1 October 1948—30 September 1952.) However the prescriptions of this plan, which took the financial and economical possibilities of the country into consideration, in order to comply with the requirements of the Soviet party leadership, were changed from the Spring of 1949: the course of the development was accelerated and the effective forces and battle-order cadres were enlarged.

As a consequence of this acceleration the Hungarian Honvéd Army, within the frames of the alliance led by the Soviet Union, became able to take part in certain offensive-defensive operations by the end of 1949.

Imre Okváth

LES DÉBUTS DU DÉVELOPPEMENT DE L'ARMÉE EN HONGRIE
1947—1949

Résumé

Avec la signature du traité de paix hongrois le 10 février 1947 le fondement juridique du développement de l'armée s'est formé et la constitution de l'armée démocratique pouvait commencer. Dans le développement de l'armée, à partir du septembre 1947 la décision du Bureau d'information jouait un rôle primordial, prévoyant le développement des armées des Etats „démocratiques populaires”. En janvier 1948, le Parti Communiste Hongrois a approuvé les plans élaborés par le général de division György Pálffy sur le développement de l'armée, selon lesquels les forces de la paix accordées de 70 000 personnes auraient été réalisées en quatre ans (du 1^{er} octobre 1948 — au 30 septembre 1952). Les réglemens du projet qui prenait en considération les possibilités financières du pays ont été changés à partir du printemps de 1949 selon les souhaits de la direction de parti soviétique: l'accélération du rythme du développement de l'armée et l'augmentation des cadres d'effectif et d'ordre de bataille ont été décidées.

À la suite du développement accéléré de l'armée, à la fin de 1949 l'armée hongroise est devenue capable de faire certaines opérations offensives-défensives dans le cadre du système d'alliance militaire dirigé par l'Union Soviétique.

Imre Okváth

DIE ANFÄNGE DER ENTWICKLUNG DER UNGARISCHEN ARMEE

1947—1949

Resümee

Die Ratifikation des ungarischen Friedensvertrages am 10. Februar 1947 bildete zugleich auch die rechtliche Grundlage zur Entwicklung der Armee, man konnte mit dem Aufbau einer demokratischen Honvédarmee beginnen. Eine entscheidende Rolle in der Entwicklung der Armee spielte ab September 1947 ein Beschluß des Kominforms, in dem die Entwicklung der Armeen in den „Volksdemokratien“ veranschlagt wurde. Die von Generalleutnant György Pálffy ausgearbeiteten Pläne zur Armeentwicklung wurden von der Ungarischen Kommunistischen Partei im Januar 1948 gutheißt, laut denen die zugelassene 70 000 Mann starke Friedensarmee in vier Jahren (vom 1. Oktober 1948 bis zum 30. September 1952) aufgestellt werden sollte. Dieser den finanziellen Möglichkeiten des Landes angepaßte Plan wurde vom Frühjahr 1949 an dem Wunsch der sowjetischen Parteiführung entsprechend modifiziert, die Beschleunigung der Entwicklung sowie eine Standeserhöhung und die Erweiterung des Organisationsrahmens wurden beschlossen.

Im Ergebnis der beschleunigten Entwicklung eignete sich die ungarische Honvédarmee bereits Ende 1949 zu bestimmten Angriffs- bzw. Verteidigungsaktionen im Rahmen des von der Sowjetunion geleiteten militärischen Bündnisses.

Имре Окват

НАЧАЛО СТРОИТЕЛЬСТВА АРМИИ В ВЕНГРИИ

1949—1949 гг.

Резюме

С подписанием Венгрией договора о мире 10 февраля 1947 года были созданы юридические основы для создания армии и смогло начаться строительство демократической армии. В деле развития армии с сентября 1947 года решающую роль сыграло решение Информбюро, которым предусматривалось строительство армий стран „народной демократии“. Венгерская Коммунистическая Партия в январе 1948 года утвердила концепцию строительства армии, разработанную генерал-лейтенантом Дьёрдем Палффи, которой предусматривалось в течение четырех лет (с 1 октября 1948 г. до 30 сентября 1952 года) сформировать армию с разрешенной численностью в 70.000 человек. Но с весны 1949 года предписания этого плана, учитывавшего материальные возможности страны, — по настоянию советского партийного руководства — были изменены: было решено ускорить ход строительства армии и увеличить её численность и контингенты боевых единиц военного состава.

В результате ускоренного развития армии венгерская армия к концу 1949 года стала уже способной вести определенные наступательные и оборонительные в составе военной союзнической системы, возглавляемой Советским Союзом.